

Charger

BPC3200 | BPC3400 | BPC3403

Robert Bosch GmbH
72757 Reutlingen
Germany

www.bosch-ebike.com

0 275 007 3CX (2023.03) T / 62 WEU



de Originalbetriebsanleitung
en Original operating instructions
fr Notice d'utilisation d'origine
es Instrucciones de servicio originales
pt Manual de instruções original
it Istruzioni d'uso originali
nl Oorspronkelijke gebruiksaanwijzing
da Original brugsanvisning
sv Originalbruksanvisning
no Original bruksanvisning
fi Alkuperäinen käyttöopas

is Þýðing notendahandbókar úr frummáli
el Πρωτότυπες οδηγίες λειτουργίας



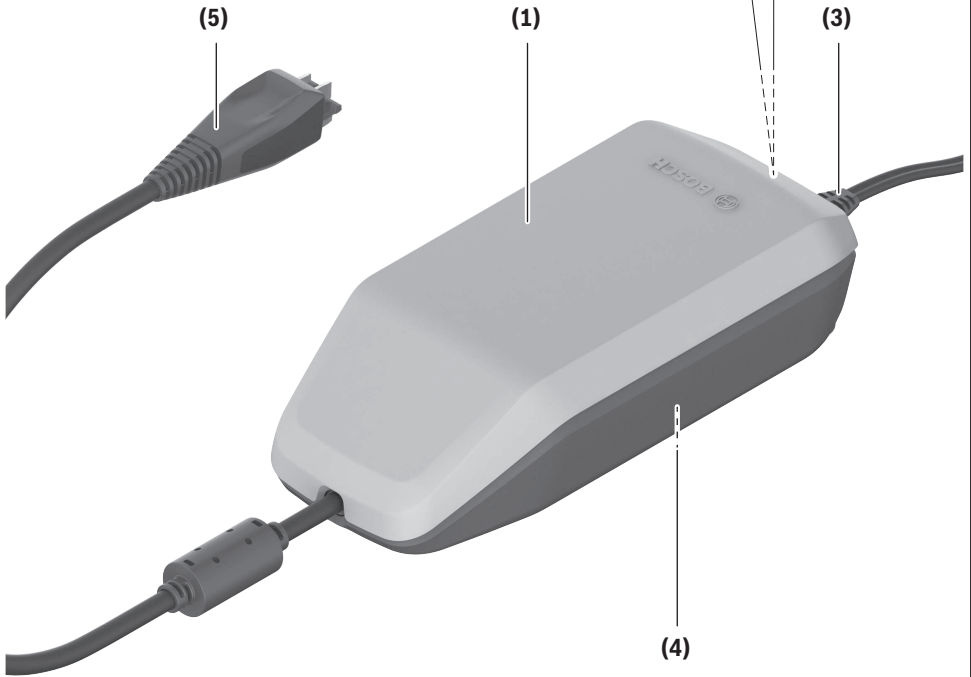
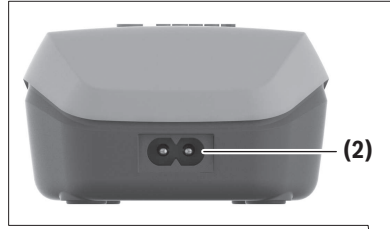

2A/4A Charger

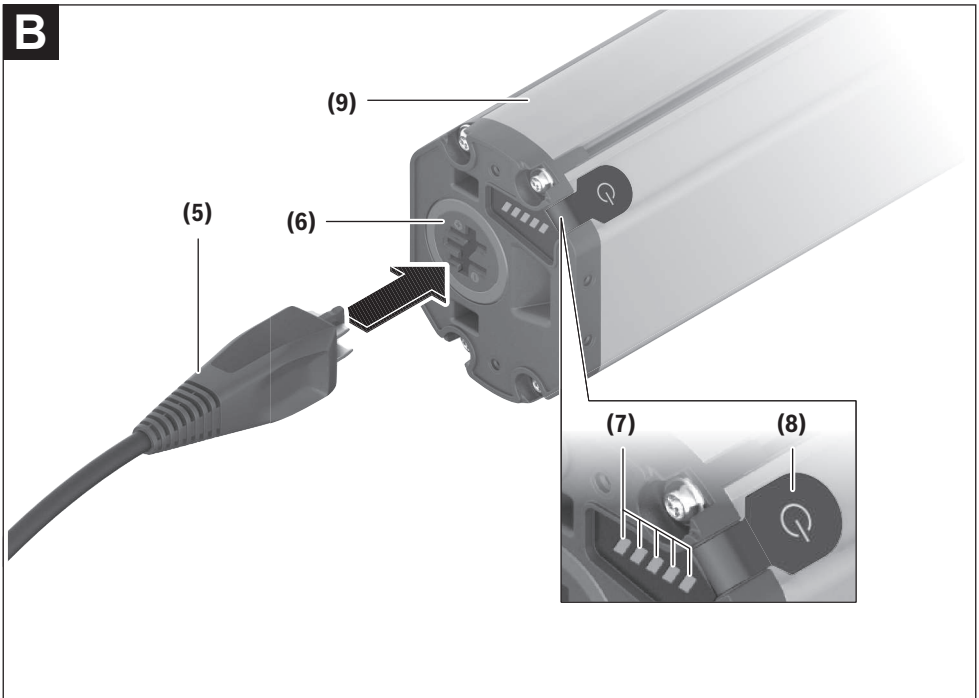
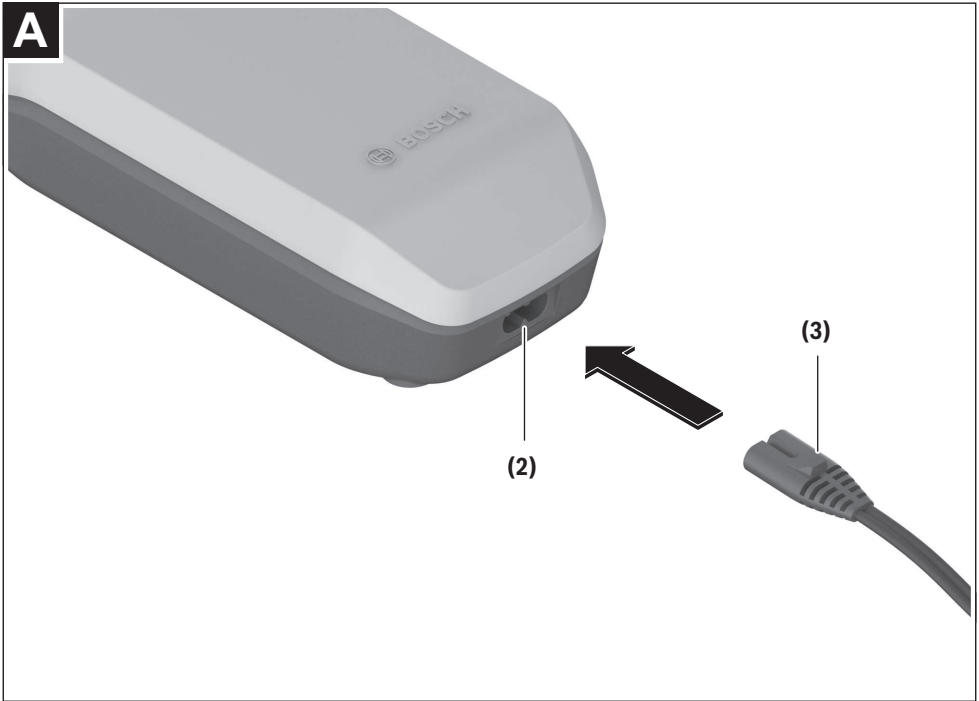

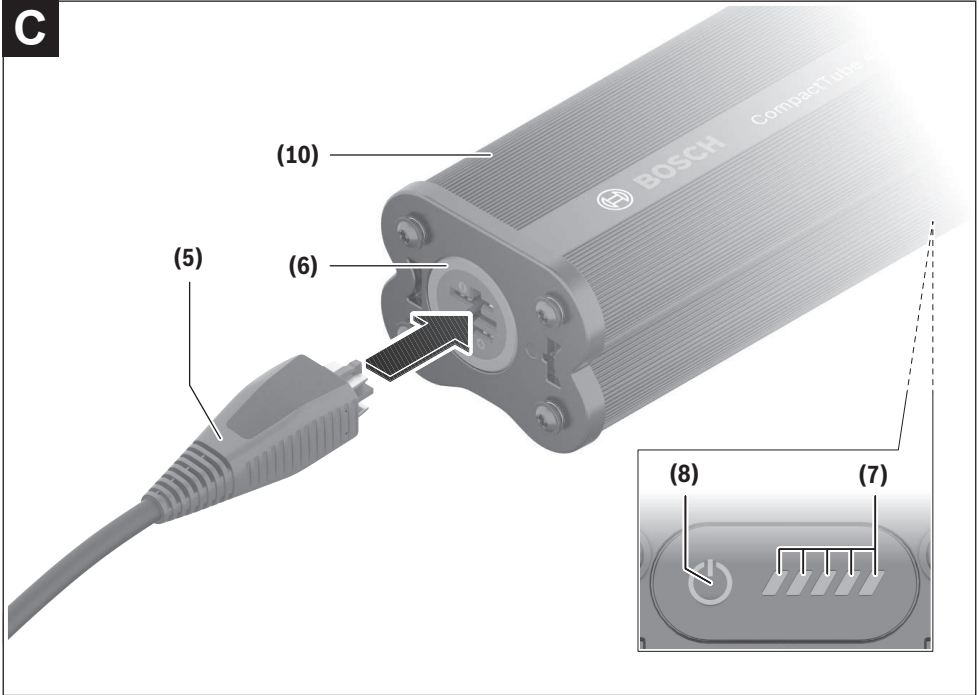
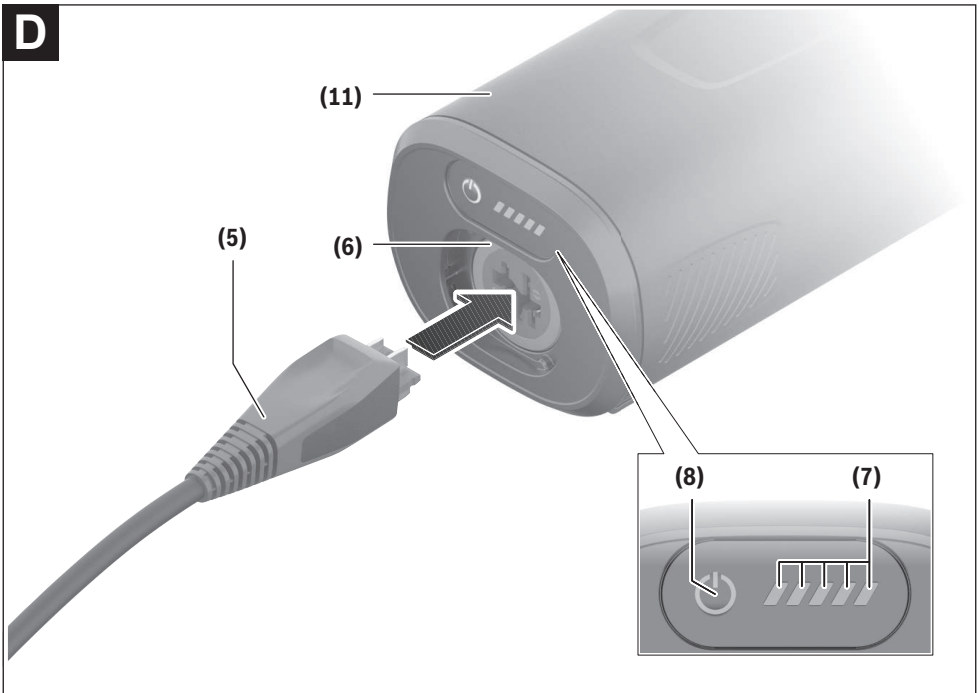
C**D**

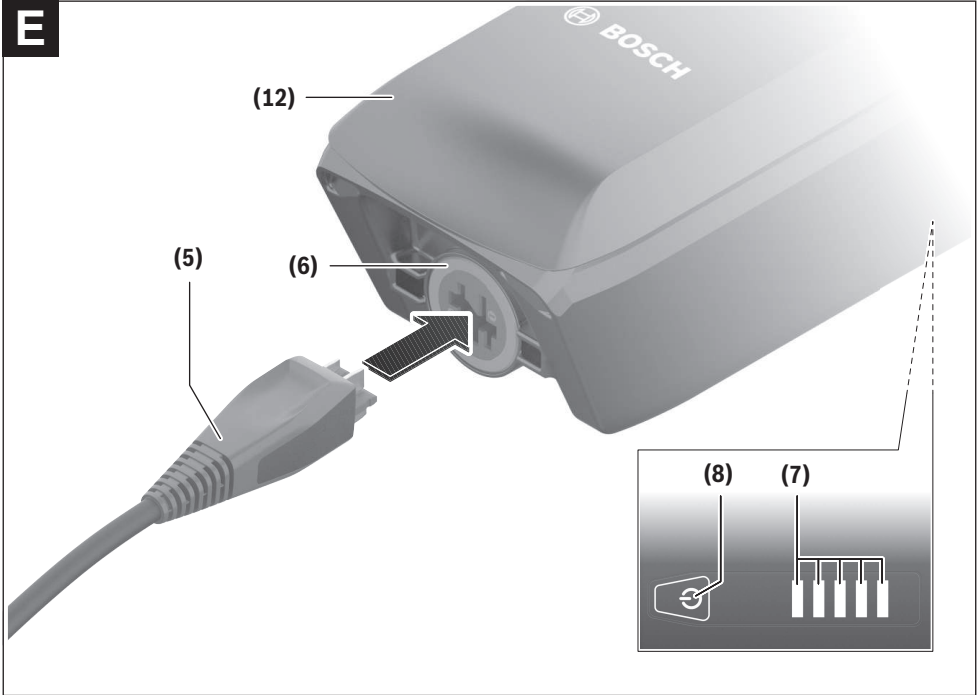
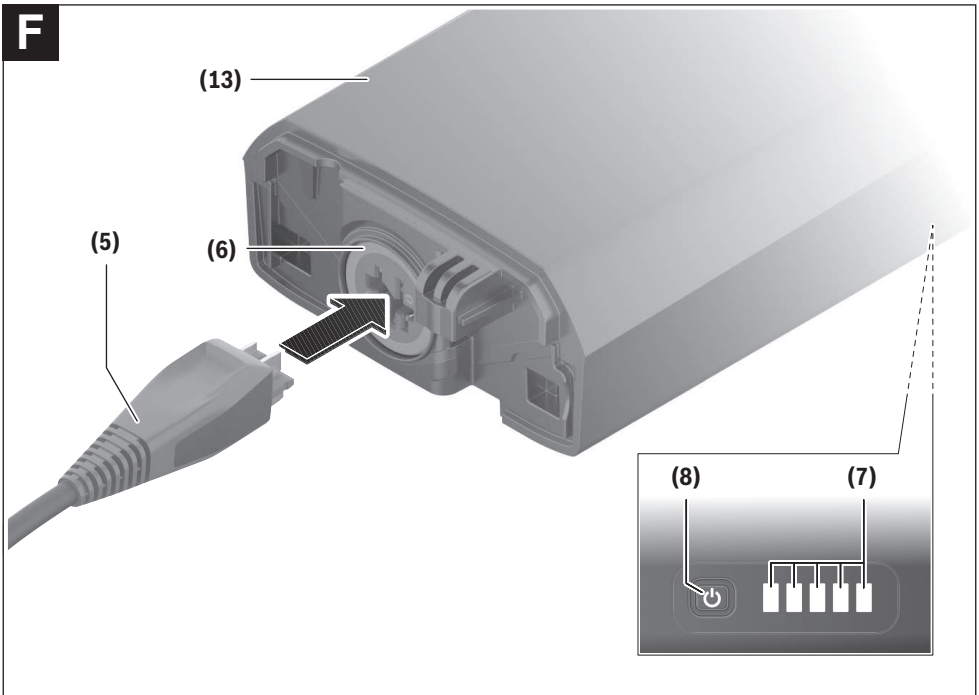
E**F**

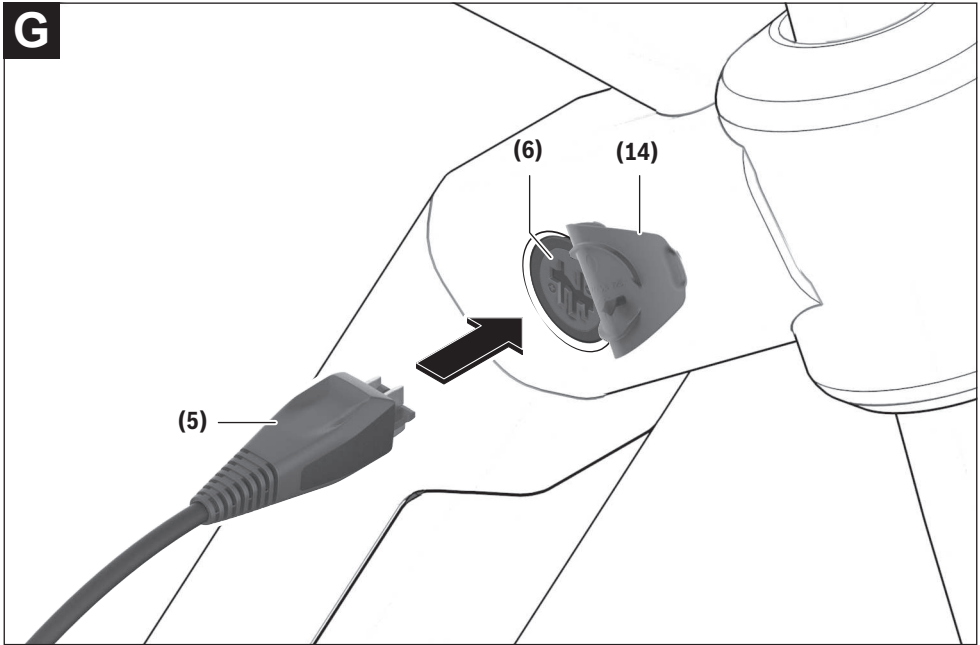
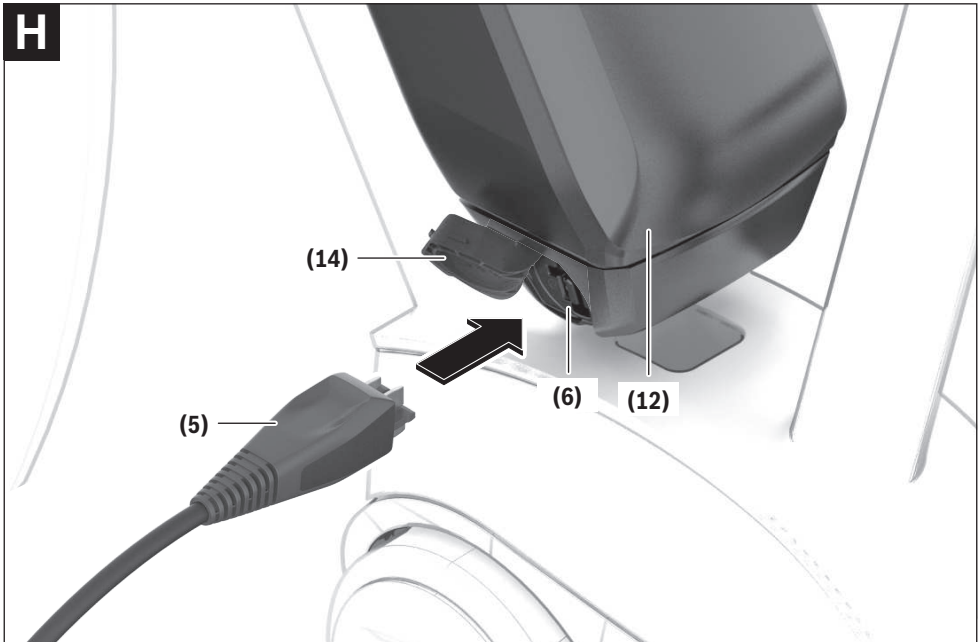
G**H**

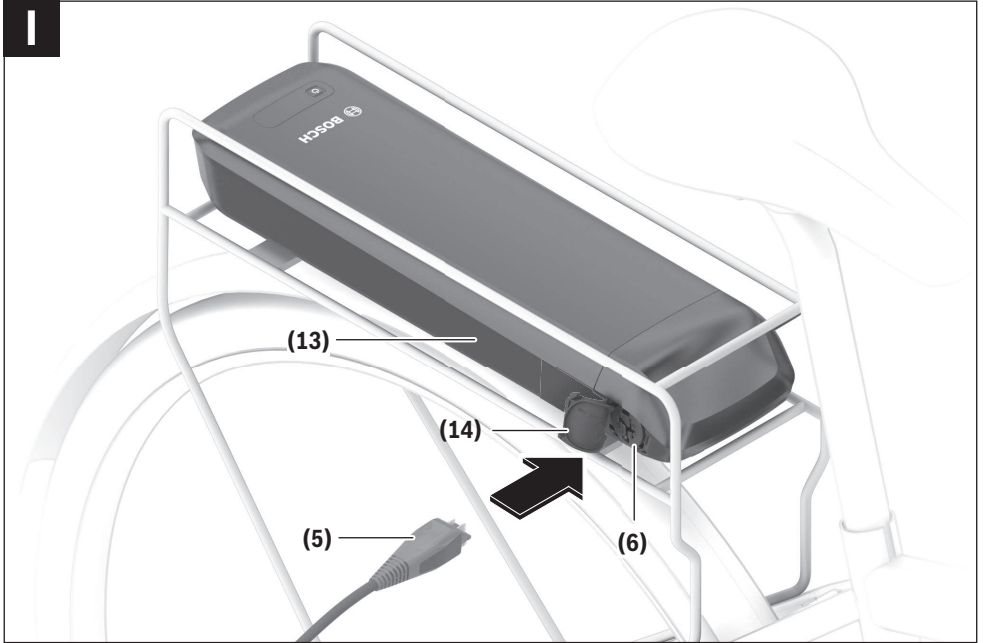

Sicherheitshinweise



Lesen Sie alle Sicherheitshinweise und Anweisungen. Versäumnisse bei der Einhaltung der Sicherheitshinweise und Anweisungen

können elektrischen Schlag, Brand und/oder schwere Verletzungen verursachen.

Bewahren Sie alle Sicherheitshinweise und Anweisungen für die Zukunft auf.

Der in dieser Betriebsanleitung verwendete Begriff **Ladegerät** bezieht sich auf alle original Bosch Ladegeräte der Systemgeneration **das smarte System**.

Der in dieser Betriebsanleitung verwendete Begriff **eBike-Akku** bezieht sich auf alle original Bosch eBike-Akkus der Systemgeneration **das smarte System**.

- ▶ **Lesen und beachten Sie die Sicherheitshinweise und Anweisungen in allen Betriebsanleitungen des eBike-Systems sowie in der Betriebsanleitung Ihres eBikes.**
- ▶ **Verschließen Sie die Ladebuchse nach dem Laden am eBike sorgfältig mit der Abdeckung.** Damit wird sichergestellt, dass kein Schmutz oder Wasser eindringt.



Halten Sie das Ladegerät von Regen oder Nässe fern. Beim Eindringen von Wasser in ein Ladegerät besteht das Risiko eines elektrischen Schlages.

- ▶ **Laden Sie nur für eBikes zugelassene Bosch Li-Ionen-Akkus ab einer Kapazität von 6,7 Ah (ab 20 Akkuzellen). Die Akkuspannung muss zur Akku-Ladespannung des Ladegerätes passen. Laden Sie ausschließlich wiederaufladbare Akkus.** Sonst besteht Brand- und Explosionsgefahr.
- ▶ **Halten Sie das Ladegerät sauber.** Durch Verschmutzung besteht die Gefahr eines elektrischen Schlages.

- ▶ **Überprüfen Sie vor jeder Benutzung Ladegerät, Kabel und Stecker. Benutzen Sie das Ladegerät nicht, sofern Sie Schäden feststellen. Öffnen Sie das Ladegerät nicht.** Beschädigte Ladegeräte, Kabel und Stecker erhöhen das Risiko eines elektrischen Schlages.
- ▶ **Betreiben Sie das Ladegerät nicht auf leicht brennbarem Untergrund (z.B. Papier, Textilien etc.) bzw. in brennbarer Umgebung.** Wegen der beim Laden auftretenden Erwärmung des Ladegerätes besteht Brandgefahr.
- ▶ **Seien Sie vorsichtig, wenn Sie das Ladegerät während des Ladevorgangs berühren. Tragen Sie Schutzhandschuhe.** Das Ladegerät kann sich insbesondere bei hohen Umgebungstemperaturen stark erhitzen.
- ▶ **Bei Beschädigung oder unsachgemäßem Gebrauch des eBike-Akkus können Dämpfe austreten. Führen Sie Frischluft zu und suchen Sie bei Beschwerden einen Arzt auf.** Die Dämpfe können die Atemwege reizen.
- ▶ **Der eBike-Akku darf nicht unbeaufsichtigt geladen werden.**
- ▶ **Kinder unter 8 Jahren dürfen das Ladegerät nicht verwenden. Kinder ab 8 Jahren und Personen, die aufgrund ihrer physischen, sensorischen oder geistigen Fähigkeiten oder ihrer Unerfahrenheit oder Unkenntnis nicht in der Lage sind, das Ladegerät sicher zu bedienen, dürfen das Ladegerät nur unter Aufsicht oder nach Anweisung durch eine verantwortliche Person benutzen. Beaufsichtigen Sie Kinder bei Benutzung, Reinigung und Wartung. Kinder dürfen nicht mit dem Ladegerät spielen.** Andernfalls besteht die Gefahr von Fehlbedienung und Verletzungen.
- ▶ Auf der Unterseite des Ladegerätes befindet sich ein Aufkleber mit einem Hinweis in englischer Sprache (in der Darstellung auf der Grafikkarte mit Nummer **(4)** gekennzeichnet) und mit folgendem Inhalt:

NUR mit BOSCH Lithium-Ionen-Akkus verwenden!

eBike Battery Charger BPC3200
2A Charger
EB12.110.016
Input: 220-240V ~ 50-60Hz 1.0A
Output: 36V = 2A
Made in China
Robert Bosch GmbH
72757 Reutlingen Germany



Use ONLY with BOSCH Li-Ion batteries

eBike Battery Charger BPC3400
4A Charger
EB12.110.001

Input: 220-240V ~ 50-60 Hz 1.65 A
Output: 36 V = 4 A
Made in Vietnam
Robert Bosch GmbH
72757 Reutlingen, Germany

Li-Ion
Use ONLY with BOSCH Li-Ion batteries

eBike Battery Charger BPC3403

4A Charger

EB12.110.01F

Input: 220-240 V ~ 50-60 Hz 1.65 A

Output: 36 V= 4 A

Made in Vietnam

Robert Bosch GmbH

72757 Reutlingen, Germany

Li-Ion

Use ONLY with BOSCH Li-Ion batteries



Produkt- und Leistungsbeschreibung

Bestimmungsgemäßer Gebrauch

Neben den hier dargestellten Funktionen kann es sein, dass jederzeit Softwareänderungen zur Fehlerbehebung und Funktionsänderungen eingeführt werden.

Die Bosch eBike-Ladegeräte sind ausschließlich zum Laden von Bosch eBike-Akkus bestimmt und dürfen nicht für andere Zwecke verwendet werden.

Die hier dargestellten Bosch eBike-Ladegeräte sind kompatibel mit den Bosch eBike-Akkus der neuen Systemgeneration **das smarte System**.

Das Ladegerät BPC3403 ist nur für das Laden von Bosch eBikes der neuen Systemgeneration **das smarte System** mit einer Unterstützung bis **45 km/h** (Performance Line Speed) bestimmt.

Abgebildete Komponenten

Die Nummerierung der abgebildeten Komponenten bezieht sich auf die Darstellungen auf den Grafikseiten zu Beginn der Anleitung.

Einzelne Darstellungen in dieser Betriebsanleitung können, je nach Ausstattung Ihres eBikes, von den tatsächlichen Gegebenheiten geringfügig abweichen.

- (1) Ladegerät
- (2) Gerätebuchse
- (3) Gerätestecker
- (4) Sicherheitshinweise Ladegerät
- (5) Ladestecker
- (6) Buchse für Ladestecker
- (7) Betriebs- und Ladezustandsanzeige
- (8) Ein-/Aus-Taste eBike-Akku
- (9) PowerTube
- (10) CompactTube
- (11) PowerMore
- (12) PowerPack
- (13) Gepäckträger-Akku
- (14) Abdeckung Ladebuchse

Technische Daten

| Ladegerät | | 2A Charger | 4A Charger |
|--|----|-------------|----------------------------------|
| Produkt-Code | | BPC3200 | BPC3400 BPC3403 ^{A)} |
| Nennspannung | V~ | 220 ... 240 | 220 ... 240 |
| Frequenz | Hz | 50 ... 60 | 50 ... 60 |
| Akku-Ladespannung | V= | 36 | 36 |
| Ladestrom (max.) | A | 2 | 4 |
| Ladezeit PowerTube 750 ca. ^{B)} | h | 11 | 6 |
| Ladezeit PowerPack 400 ca. ^{B)} | h | 6 | 3,5 |
| Betriebstemperatur | °C | 0 ... 40 | 0 ... 40 |
| Lagertemperatur | °C | 10 ... 40 | 10 ... 40 |
| Gewicht, ca. | kg | 0,53 | 0,7 |
| Schutzart | | IP40 | IP40 |

A) zur Nutzung mit Bosch eBikes der neuen Systemgeneration **das smarte System** mit einer Unterstützung bis **45 km/h** (Performance Line Speed)

B) Ladezeiten weiterer eBike-Akkus finden Sie auf der Webseite: www.bosch-ebike.com.

Die Angaben gelten für eine Nennspannung [U] von 230 V. Bei abweichenden Spannungen und in länderspezifischen Ausführungen können diese Angaben variieren.

Betrieb

Inbetriebnahme

Ladegerät am Stromnetz anschließen (siehe Bild A)

► **Beachten Sie die Netzspannung!** Die Spannung der Stromquelle muss mit den Angaben auf dem Typenschild des Ladegerätes übereinstimmen. Mit 230 V gekennzeichnete Ladegeräte können auch an 220 V betrieben werden.

Stecken Sie den Gerätestecker (3) des Netzkabels in die Gerätebuchse (2) am Ladegerät.

Schließen Sie das Netzkabel (länderspezifisch) an das Stromnetz an.

Laden des abgenommenen eBike-Akkus (siehe Bilder B–F)

Schalten Sie den eBike-Akku aus und entnehmen Sie ihn aus der Halterung am eBike. Lesen und beachten Sie dazu die Betriebsanleitung des eBike-Akkus.

► **Stellen Sie den eBike-Akku nur auf sauberen Flächen auf.** Vermeiden Sie insbesondere die Verschmutzung der Ladebuchse und der Kontakte, z.B. durch Sand oder Erde.

Stecken Sie den Ladestecker (5) des Ladegerätes in die Ladebuchse (6) am eBike-Akku.

Laden des eBike-Akkus am eBike (siehe Bilder G–I)

Schalten Sie den eBike-Akku aus. Reinigen Sie die Abdeckung der Ladebuchse (14). Vermeiden Sie insbesondere die Verschmutzung der Ladebuchse und der Kontakte, z.B. durch Sand oder Erde. Heben Sie die Abdeckung der Ladebuchse (14) ab und stecken Sie den Ladestecker (5) in die Ladebuchse (6).

► **Durch Erwärmung des Ladegeräts beim Laden besteht Brandgefahr. Laden Sie die eBike-Akkus am eBike nur in trockenem Zustand und an brandsicherer Stelle.** Sollte dies nicht möglich sein, entnehmen Sie den eBike-Akku aus der Halterung und laden ihn an einem geeigneten Ort. Lesen und beachten Sie dazu die Betriebsanleitung des eBike-Akkus.

Ladevorgang

Der Ladevorgang beginnt, sobald das Ladegerät mit dem eBike-Akku bzw. der Ladebuchse am eBike und dem Stromnetz verbunden ist.

Hinweis: Der Ladevorgang ist nur möglich, wenn sich die Temperatur des eBike-Akkus im zulässigen Ladetemperaturbereich befindet.

Hinweis: Während des Ladevorgangs wird die Antriebseinheit deaktiviert.

Das Laden des eBike-Akkus ist mit und ohne Bordcomputer möglich. Ohne Bordcomputer kann der Ladevorgang an der Ladezustandsanzeige (7) und gegebenenfalls an der Bedieneinheit beobachtet werden.

Bei angeschlossenem Bordcomputer wird eine entsprechende Meldung auf dem Display ausgegeben.

Der Ladezustand wird mit der Ladezustandsanzeige (7) am eBike-Akku, an der Bedieneinheit und gegebenenfalls auf dem Bordcomputer angezeigt.

Während des Ladevorgangs leuchten die LEDs der Ladezustandsanzeige (7) am eBike-Akku. Jede dauerhaft leuchtende LED entspricht etwa 20 % Kapazität Aufladung. Die blinkende LED zeigt die Aufladung der nächsten 20 % an.

Ist der eBike-Akku vollständig geladen, erlöschen sofort die LEDs und der Bordcomputer wird ausgeschaltet. Der Ladevorgang wird beendet. Durch Drücken der Ein-/Aus-Taste (8) am eBike-Akku kann der Ladezustand für 5 Sekunden angezeigt werden.

Trennen Sie das Ladegerät vom Stromnetz und den eBike-Akku vom Ladegerät.

Beim Trennen vom Ladegerät wird der eBike-Akku automatisch abgeschaltet.

Hinweis: Wenn Sie am eBike geladen haben, verschließen Sie nach dem Ladevorgang die Ladebuchse (6) sorgfältig mit der Abdeckung (14), damit kein Schmutz oder Wasser eindringen kann.

Falls das Ladegerät nach dem Laden nicht vom eBike-Akku getrennt wird, schaltet sich das Ladegerät nach einigen Stunden wieder an, überprüft den Ladezustand des eBike-Akkus und beginnt gegebenenfalls wieder mit dem Ladevorgang.

Fehler – Ursachen und Abhilfe

| Ursache | Abhilfe |
|---|---|
|  <p>eBike-Akku defekt</p> | <p>Zwei LEDs am eBike-Akku blinken.</p> <p>An autorisierten Fahrradhändler wenden.</p> |
|  <p>eBike-Akku zu warm oder zu kalt</p> | <p>Drei LEDs am eBike-Akku blinken.</p> <p>eBike-Akku vom Ladegerät trennen, bis der Ladetemperaturbereich erreicht ist.</p> <p>Schließen Sie den eBike-Akku erst wieder an das Ladegerät an, wenn er die zulässige Ladetemperatur erreicht hat.</p> |

| Ursache | Abhilfe |
|---|---|
|  <p>Das Ladegerät lädt nicht.</p> | <p>Keine LED blinkt (abhängig vom Ladezustand des eBike-Akkus leuchten eine oder mehrere LEDs dauerhaft).</p> <p>An autorisierten Fahrradhändler wenden.</p> |
| Kein Ladevorgang möglich (keine Anzeige am eBike-Akku) | |
| Stecker nicht richtig eingesteckt | Alle Steckverbindungen überprüfen. |
| Kontakte am eBike-Akku verschmutzt | Kontakte am eBike-Akku vorsichtig reinigen. |
| Steckdose, Kabel oder Ladegerät defekt | Netzspannung überprüfen, Ladegerät vom Fahrradhändler überprüfen lassen. |
| eBike-Akku defekt | An autorisierten Fahrradhändler wenden. |

Wartung und Service

Wartung und Reinigung

Sollte das Ladegerät ausfallen, wenden Sie sich bitte an einen autorisierten Fahrradhändler.

Reinigen Sie das Ladegerät mit einem trockenen Tuch.

Kundendienst und Anwendungsberatung

Bei allen Fragen zum eBike und seinen Komponenten wenden Sie sich an einen autorisierten Fahrradhändler.

Kontaktdaten autorisierter Fahrradhändler finden Sie auf der Internetseite www.bosch-ebike.com.

Entsorgung und Stoffe in Erzeugnissen

Angaben zu Stoffen in Erzeugnissen finden Sie unter folgendem Link: www.bosch-ebike.com/en/material-compliance.

Werfen Sie eBikes und ihre Komponenten nicht in den Hausmüll!



Antriebseinheit, Bordcomputer inkl. Bedieneinheit, eBike-Akku, Geschwindigkeitssensor, Zubehör und Verpackungen sollen einer umweltgerechten Wiederverwertung zugeführt werden.

Stellen Sie eigenständig sicher, dass personenbezogene Daten vom Gerät gelöscht wurden.

Batterien, die zerstörungsfrei aus dem Elektrogerät entnommen werden können, müssen vor der Entsorgung selbst entnommen und der separaten Batteriesammlung zugeführt werden.



Gemäß der europäischen Richtlinie 2012/19/EU müssen nicht mehr gebrauchsfähige Elektrogeräte und gemäß der europäischen Richtlinie 2006/66/EG müssen defekte oder verbrauchte Akkus/Batterien getrennt gesammelt und einer umweltgerechten Wiederverwendung zugeführt werden.

Die getrennte Sammlung der Elektrogeräte dient der sortenreinen Vorsortierung und unterstützt eine ordnungsgemäße Behandlung und Rückgewinnung der Rohstoffe und schont damit Mensch und Umwelt.

Informationen zur Rücknahme von Elektro-Altgeräten für private Haushalte

Wie im Folgenden näher beschrieben, sind bestimmte Vertreter zur unentgeltlichen Rücknahme von Altgeräten verpflichtet.

Vertreiber mit einer Verkaufsfläche für Elektro- und Elektronikgeräte von mindestens 400 m² sowie Vertreter von Lebensmitteln mit einer Gesamtverkaufsfläche von mindestens 800 m², die mehrmals im Kalenderjahr oder dauerhaft Elektro- und Elektronikgeräte anbieten und auf dem Markt bereitstellen, sind verpflichtet,

- bei der Abgabe eines neuen Elektro- oder Elektronikgeräts an einen Endnutzer ein Altgerät des Endnutzers der gleichen Geräteart, das im Wesentlichen die gleichen Funktionen wie das neue Gerät erfüllt, am Ort der Abgabe oder in unmittelbarer Nähe hierzu unentgeltlich zurückzunehmen; Ort der Abgabe ist auch der private Haushalt, sofern dort durch Auslieferung die Abgabe erfolgt; In diesem Fall ist die Abholung des Altgeräts für den Endnutzer unentgeltlich; und
- auf Verlangen des Endnutzers Altgeräte, die in keiner äußeren Abmessung größer als 25 cm sind, im Einzelhandelsgeschäft oder in unmittelbarer Nähe hierzu unentgeltlich zurückzunehmen; die Rücknahme darf nicht an den Kauf eines Elektro- oder Elektronikgeräts geknüpft werden und ist auf drei Altgeräte pro Geräteart beschränkt.

Der Vertreter hat beim Abschluss des Kaufvertrags für das neue Elektro- oder Elektronikgerät den Endnutzer über die Möglichkeit zur unentgeltlichen Rückgabe bzw. Abholung des Altgerätes zu informieren und den Endnutzer nach seiner Absicht zu befragen, ob bei der Auslieferung des neuen Geräts ein Altgerät zurückzugeben wird.

Dies gilt auch bei Vertrieb unter Verwendung von Fernkommunikationsmitteln, wenn die Lager- und Versandflächen für Elektro- und Elektronikgeräte mindestens 400 m² betragen oder die gesamten Lager- und Versandflächen mindestens 800 m² betragen, wobei die unentgeltliche Abholung auf Elektro- und Elektronikgeräte der Kategorien 1 (Wärmeüberträger), 2 (Bildschirmgeräte) und 4 (Großgeräte mit mindestens einer äußeren Abmessung über 50 cm) beschränkt ist. Für alle übrigen Elektro- und Elektronikgeräte muss der Vertreter geeignete Rückgabemöglichkeiten in zumutbarer Entfernung zum jeweiligen Endnutzer gewährleisten; das gilt

auch für Altgeräte, die in keiner äußeren Abmessung größer als 25 cm sind, die der Endnutzer zurückgeben will, ohne ein neues Gerät zu kaufen.



Änderungen vorbehalten.

Safety instructions



Read all the safety and general instructions. Failure to observe the safety and general instructions may result in electric shock,

fire and/or serious injury.

Save all safety warnings and instructions for future reference.

The term **charger** is used in these instructions to mean all original Bosch chargers from the system generation **the smart system**.

The term **eBike battery** is used in these instructions to mean all original Bosch eBike rechargeable battery packs from the system generation **the smart system**.

- ▶ **Read and observe the safety warnings and directions contained in all the eBike system operating instructions and in the operating instructions of your eBike.**
- ▶ **Carefully cover the charging socket with the flap after charging the eBike.** This ensures that no dirt or water gets in.



Do not expose the charger to rain or wet conditions. If water enters a charger, there is a risk of electric shock.

- ▶ **Only charge Li-ion batteries approved for Bosch eBikes from a capacity of 6.7 Ah (from 20 battery cells). The battery voltage must match the battery charging voltage of the charger. Only charge rechargeable batteries.** Otherwise, there is a risk of fire or explosion.
- ▶ **Keep the charger clean.** Dirt poses a risk of electric shock.

- ▶ **Always check the charger, cable and plug before use. Stop using the charger if you discover any damage. Do not open the charger.** Damaged chargers, cables and plugs increase the risk of electric shock.
- ▶ **Do not operate the charger on an easily ignited surface (e.g. paper, textiles, etc.) or in a flammable environment.** There is a risk of fire due to the charger heating up during operation.
- ▶ **Take care if you touch the charger while it is charging. Wear protective gloves.** The charger can get very hot, especially when the ambient temperature is high.
- ▶ **The eBike battery may give off fumes if it becomes damaged or is used incorrectly. Ensure the area is well ventilated and seek medical attention should you experience any adverse effects.** The fumes may irritate the respiratory system.
- ▶ **The eBike battery must not be left unattended while charging.**
- ▶ **Children under the age of 8 must not use the charger. Children aged 8 or older or persons who, owing to their physical, sensory or mental limitations or to their lack of experience or knowledge, are not capable of safely operating the charger may only use the charger under supervision or after having been instructed by a responsible person. Supervise children during use, cleaning and maintenance. Children must not play with the charger.** Otherwise, there is a danger of operating errors and injuries.
- ▶ A sticker in English is adhered to the bottom of the charger (marked **(4)** in the diagram on the graphics page). This says:

Use ONLY with BOSCH lithium-ion rechargeable batteries.

eBike Battery Charger BPC3200
2A Charger
EB12.110.016
Input: 220-240V ~ 50-60Hz 1.0A
Output: 36V = 2A
Made in China
Robert Bosch GmbH
72757 Reutlingen Germany



Use ONLY with BOSCH Li-Ion batteries

eBike Battery Charger BPC3400

4A Charger

EB12.110.001

Input: 220-240 V ~ 50-60 Hz 1.65 A
Output: 36 V = 4 A
Made in Vietnam
Robert Bosch GmbH
72757 Reutlingen, Germany

Li-Ion

Use ONLY with BOSCH Li-Ion batteries



eBike Battery Charger BPC3403

4A Charger

EB12.110.01F

Input: 220-240 V ~ 50-60 Hz 1.65 A

Output: 36 V = 4 A

Made in Vietnam

Robert Bosch GmbH

72757 Reutlingen, Germany

Li-Ion

Use ONLY with BOSCH Li-Ion batteries



Product description and specifications

Intended Use

In addition to the functions shown here, changes to software relating to troubleshooting and functional modifications may be introduced at any time.

The Bosch eBike chargers are intended exclusively for charging Bosch eBike batteries and must not be used for any other purpose.

The Bosch eBike chargers depicted here are compatible with Bosch eBike batteries from the new system generation **the smart system**.

The BPC3403 charger is only intended for charging Bosch eBikes from the new system generation **the smart system** with assistance up to **45 km/h** (Performance Line Speed).

Product features

The numbering of the components shown refers to the illustrations on the graphics pages at the beginning of the manual.

Technical data

| Charger | | 2A Charger | 4A Charger |
|--|----|------------|----------------------------------|
| Product code | | BPC3200 | BPC3400 BPC3403 ^{A)} |
| Rated voltage | V~ | 220 to 240 | 220 to 240 |
| Frequency | Hz | 50 to 60 | 50 to 60 |
| Battery charging voltage | V= | 36 | 36 |
| Charging current (max.) | A | 2 | 4 |
| Charging time for PowerTube 750, approx. ^{B)} | h | 11 | 6 |
| Charging time for PowerPack 400, approx. ^{B)} | h | 6 | 3.5 |
| Operating temperature | °C | 0 to 40 | 0 to 40 |
| Storage temperature | °C | 10 to 40 | 10 to 40 |
| Weight, approx. | kg | 0.53 | 0.7 |
| Protection rating | | IP40 | IP40 |

A) for use with Bosch eBikes from the new system generation **the smart system** with assistance up to **45 km/h** (Performance Line Speed)

B) You can find the charging times for additional eBike batteries at: www.bosch-ebike.com.

The specifications apply to a rated voltage [U] of 230 V. These specifications may vary at different voltages and in country-specific models.

Individual illustrations in these operating instructions may differ slightly from the actual conditions depending on the equipment of your eBike.

- (1) Charger
- (2) Device socket
- (3) Device connector
- (4) Charger safety instructions
- (5) Charging connector
- (6) Socket for charging connector
- (7) Status/battery charge indicator
- (8) eBike battery on/off button
- (9) PowerTube
- (10) CompactTube
- (11) PowerMore
- (12) PowerPack
- (13) Rack-mounted battery
- (14) Charging socket cover

Operation

Start-up

Connecting the charger to the mains (see figure A)

► **Pay attention to the mains voltage.** The voltage of the power source must match the voltage specified on the rating plate of the charger. Chargers marked 230 V can also be operated at 220 V.

Plug the device connector **(3)** of the power cable into the device socket **(2)** on the charger.

Connect the power cable (country-specific) to the mains.

Charging the Removed eBike Battery (see figures B–F)

Switch the eBike battery off and remove it from its holder on the eBike. When doing so, read and observe the operating instructions of the eBike battery.

► **Ensure the eBike battery is placed on clean surfaces only.** Avoid getting dirt, e.g. sand or soil, in the charging socket and contacts in particular.

Plug the charging connector **(5)** of the charger into the charging socket **(6)** on the eBike battery.

Charging the eBike Battery on the eBike (see figures G–I)

Switch the eBike battery off. Clean the cover of the charging socket **(14)**. Avoid getting dirt, e.g. sand or soil, in the charging socket and contacts in particular. Lift the cover of the charging socket **(14)** and plug the charging connector **(5)** into the charging socket **(6)**.

► **There is a risk of fire due to the charger heating up during charging. Ensure the eBike battery on the eBike is completely dry and placed on a fireproof surface before charging.** If this is not possible, remove the eBike battery from the holder and charge it in a more suitable location. When doing so, read and observe the operating instructions of the eBike battery.

Charging process

The charging process begins as soon as the charger is connected to the eBike battery or charging socket on the eBike and to the mains.

Note: The charging process is only possible when the temperature of the eBike battery is within the permitted charging temperature range.

Note: The drive unit is deactivated during the charging process.

The eBike battery can be charged with or without the on-board computer. When charging without the on-board computer, the charging procedure can be observed on the battery charge indicator **(7)** and, where applicable, on the operating unit.

When the on-board computer is connected, a charging notification appears on the display.

The state of charge is displayed by the battery charge indicator **(7)** on the eBike battery, the operating unit and, where applicable, the on-board computer.

The LEDs on the eBike battery charge indicator **(7)** flash during the charging process. Each continuously lit LED represents approximately 20 % of the charging capacity. The flashing LED indicates the next 20 % currently charging.

Once the eBike battery is fully charged, the LEDs go out immediately and the on-board computer is switched off. The charging process is terminated. The state of charge can be displayed for 5 seconds by pressing the on/off button **(8)** on the eBike battery.



Disconnect the charger from the mains and the eBike battery from the charger.

When the battery is disconnected from the charger, the eBike battery is automatically switched off.

Note: If you have charged the battery on the eBike, carefully close the charging socket **(6)** with the cover **(14)** after charging, so that no dirt or water can get in.

If the charger is not disconnected from the eBike battery after charging, after a few hours the charger will switch itself back on, check the state of charge of the eBike battery and begin the charging procedure again if necessary.

Errors – causes and corrective measures

| Cause | Corrective measures |
|--|--|
|  <p>eBike battery defective</p> | <p>Two LEDs flash on the eBike battery.</p> <p>Contact an authorised bike dealership.</p> |
|  <p>eBike battery too warm or too cold</p> | <p>Three LEDs flash on the eBike battery.</p> <p>Disconnect the eBike battery from the charger until the charging temperature range has been reached.</p> <p>Do not reconnect the eBike battery to the charger until it has reached the correct charging temperature.</p> |

| Cause | Corrective measures |
|--|--|
|  <p>The charger is not charging.</p> | <p>No LEDs flashing (one or more LEDs will remain permanently lit depending on the state of charge of the eBike battery).</p> <p>Contact an authorised bike dealership.</p> |
| <p>Charging not possible (no indicator on eBike battery)</p> | |
| <p>Connector not attached properly</p> | <p>Check all connections.</p> |
| <p>eBike battery contacts dirty</p> | <p>Carefully clean the eBike battery contacts.</p> |
| <p>Plug socket, cable or charger defective</p> | <p>Check the mains voltage, have the charger checked over by a bike dealership.</p> |
| <p>eBike battery defective</p> | <p>Contact an authorised bike dealership.</p> |

Maintenance and servicing

Maintenance and cleaning

If the charger fails, please contact an authorised bike dealership.

Clean the charger using a dry cloth.

After-sales service and advice on using products

If you have any questions about the eBike and its components, contact an authorised bicycle dealer.

For contact details of authorised bike dealerships, please visit www.bosch-ebike.com.

Disposal and substances in products

You can find information about substances in products at the following link:

www.bosch-ebike.com/en/material-compliance.

Do not dispose of eBikes and their components with household waste.



The drive unit, on-board computer incl. operating unit, eBike battery, speed sensor, accessories and packaging should be disposed of in an environmentally correct manner.

Check that your personal data has been deleted from the device.

Batteries that can be removed from the power tool without destruction must be removed before disposal itself and sorted for separate battery collection.



In accordance with Directive 2012/19/EU and Directive 2006/66/EC respectively, electronic devices that are no longer usable and defective/drained batteries must be collected separately and recycled in an environmentally friendly manner.

Electrical and electronic equipment are collected separately for pre-sorting by type and helps to ensure that raw materials are treated and recovered properly, thereby protecting people and the environment.

Please return Bosch eBike components that are no longer usable free of charge to an authorised bicycle dealer or to a recycling facility.



Subject to change without notice.

Consignes de sécurité



Lisez attentivement toutes les instructions et consignes de sécurité. Le non-respect des instructions et consignes de sécurité

peut provoquer un choc électrique, un incendie et/ou entraîner de graves blessures.

Conservez tous les avertissements et toutes les instructions pour pouvoir s'y reporter ultérieurement.

Le terme **chargeur** utilisé dans cette notice désigne tous les chargeurs Bosch d'origine de la génération **the smart system (le système intelligent)**.

Le terme **batterie VAE** utilisé dans cette notice désigne toutes les batteries VAE Bosch d'origine de la génération **the smart system (le système intelligent)**.

- ▶ **Lisez et respectez les consignes de sécurité et les instructions de toutes les notices d'utilisation du système eBike, ainsi que la notice d'utilisation de votre eBike.**
- ▶ **Obtenez soigneusement la prise de charge avec le cache après avoir rechargé le vélo électrique.** Cela empêche toute pénétration de saletés ou d'eau.



N'exposez pas le chargeur à la pluie ou à de l'humidité. En cas de pénétration d'eau dans un chargeur il y a risque de choc électrique.

- ▶ **Ne chargez que des batteries de VAE Lithium-Ion autorisées par Bosch d'une capacité d'au moins 6,7 Ah (à partir de 20 cellules). La tension de la batterie doit correspondre à la tension de charge du chargeur. Chargez exclusivement des batteries rechargeables.** Il y a sinon un risque d'explosion et d'incendie.
- ▶ **Veillez à ce que le chargeur reste propre.** Un encrassement augmente le risque de choc électrique.
- ▶ **Vérifiez l'état du chargeur, du câble et du connecteur avant chaque utilisation. N'utilisez plus le chargeur si**

vous constatez des dommages. N'ouvrez pas le chargeur. Le risque de choc électrique augmente quand le chargeur, le câble ou le connecteur présente un dommage.

- ▶ **N'utilisez pas le chargeur sur un support facilement inflammable (par ex. papier, textile etc.) ou dans un environnement inflammable.** En s'échauffant, le chargeur peut provoquer un incendie.
- ▶ **Soyez prudent lorsque vous touchez le chargeur pendant le processus de charge. Portez des gants de protection.** Le chargeur peut s'échauffer fortement surtout en cas de température ambiante élevée.
- ▶ **En cas d'endommagement ou d'utilisation non conforme d'une batterie de VAE, des vapeurs peuvent être émises. Ventilez le local et consultez un médecin en cas de malaise.** Les vapeurs peuvent irriter les voies respiratoires.
- ▶ **Ne laissez pas la batterie de VAE sans surveillance pendant sa charge.**
- ▶ **L'utilisation du chargeur est interdite aux enfants de moins de 8 ans. Les enfants de 8 ans et plus et les personnes souffrant d'un handicap physique, sensoriel ou mental ou n'ayant pas l'expérience et/ou les connaissances nécessaires ne sont pas autorisées à utiliser le chargeur sauf sous la surveillance d'une personne responsable de leur sécurité ou après avoir été initiés au maniement de ce chargeur par une personne compétente. Ne laissez pas les enfants sans surveillance lors de l'utilisation, du nettoyage et de l'entretien. Assurez-vous que les enfants ne jouent pas avec le chargeur.** Il y a sinon risque de blessures et d'utilisation inappropriée.
- ▶ **Au-dessous du chargeur se trouve un autocollant avec une consigne de sécurité en langue anglaise (repérée par le numéro (4) sur le graphique) ayant la signification suivante :**

Utilisez le chargeur SEULEMENT avec des batteries Lithium-Ion BOSCH !

eBike Battery Charger BPC3200
2A Charger
EB12.110.016
Input: 220-240V~ 50-60Hz 1.0A
Output: 36V== 2A
Made in China
Robert Bosch GmbH
72757 Reutlingen Germany

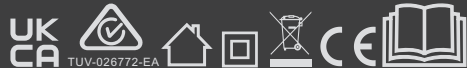

Use ONLY with BOSCH Li-Ion batteries

eBike Battery Charger BPC3400

4A Charger

EB12.110.001

Input: 220-240 V ~ 50-60 Hz 1.65 A

Output: 36 V == 4 A

Made in Vietnam

Robert Bosch GmbH

72757 Reutlingen, Germany

Li-Ion

Use ONLY with BOSCH Li-Ion batteries



eBike Battery Charger BPC3403

4A Charger

EB12.110.01F

Input: 220-240 V ~ 50-60 Hz 1.65 A

Output: 36 V = 4 A

Made in Vietnam

Robert Bosch GmbH

72757 Reutlingen, Germany

Li-Ion

Use ONLY with BOSCH Li-Ion batteries



Description des prestations et du produit

Utilisation conforme

Nous nous réservons le droit d'apporter à tout moment des modifications au logiciel pour corriger des erreurs ou pour modifier les fonctionnalités décrites dans la présente notice.

Les chargeurs VAE Bosch sont uniquement conçus pour charger des batteries de VAE Bosch ; toute autre utilisation est interdite.

Les chargeurs Bosch pour VAE représentés sont compatibles avec les batteries de VAE Bosch de la nouvelle génération **the smart system (le système intelligent)**.

Le chargeur BPC3403 n'est conçu que pour la recharge de vélos électriques Bosch de la nouvelle génération **the smart system (le système intelligent)** avec une assistance jusqu'à **45 km/h** (Performance Line Speed).

Éléments constitutifs

La numérotation des éléments se réfère aux représentations sur les pages graphiques situées en début de notice.

Certaines illustrations de cette notice d'utilisation peuvent différer légèrement de la réalité, selon l'équipement de votre vélo électrique.

- (1) Chargeur
- (2) Prise du chargeur
- (3) Câble d'alimentation
- (4) Consignes de sécurité du chargeur
- (5) Câble de charge
- (6) Prise de charge
- (7) Indicateur de fonctionnement et d'état de charge
- (8) Touche Marche/Arrêt de la batterie de VAE
- (9) PowerTube
- (10) CompactTube
- (11) PowerMore
- (12) PowerPack
- (13) Batterie de porte-bagages
- (14) Cache de la prise de charge

Caractéristiques techniques

| Chargeur | | 2A Charger | 4A Charger |
|---|----|-------------|----------------------------------|
| Code produit | | BPC3200 | BPC3400 BPC3403 ^{A)} |
| Tension nominale | V~ | 220 ... 240 | 220 ... 240 |
| Fréquence | Hz | 50 ... 60 | 50 ... 60 |
| Tension de charge de la batterie | V= | 36 | 36 |
| Courant de charge (maxi) | A | 2 | 4 |
| Durée de charge approx. PowerTube 750 ^{B)} | h | 11 | 6 |
| Durée de charge approx. PowerPack 400 ^{B)} | h | 6 | 3,5 |
| Températures de fonctionnement | °C | 0 ... 40 | 0 ... 40 |
| Températures de stockage | °C | 10 ... 40 | 10 ... 40 |
| Poids (approx.) | kg | 0,53 | 0,7 |
| Indice de protection | | IP40 | IP40 |

A) pour une utilisation avec les vélos électriques Bosch de la nouvelle génération **the smart system (le système intelligent)** avec une assistance jusqu'à **45 km/h** (Performance Line Speed)

B) Vous trouverez les durées de charge avec d'autres batteries de VAE sur le site : www.bosch-ebike.com.

Les données indiquées sont valables pour une tension nominale [U] de 230 V. Elles peuvent varier lorsque la tension diffère de cette valeur et sur les versions destinées à certains pays.

Utilisation

Mise en marche

Raccordement du chargeur au réseau électrique (voir figure A)

- ▶ **Tenez compte de la tension du réseau !** La tension du réseau électrique doit correspondre aux indications se trouvant sur la plaque signalétique du chargeur. Les chargeurs marqués 230 V peuvent également fonctionner sous 220 V.

Reliez le connecteur **(3)** du câble secteur à la prise **(2)** du chargeur.

Raccordez le câble secteur (peut différer selon les pays) à une prise secteur.

Recharge de la batterie de VAE en dehors du vélo (voir figures B–F)

Éteignez la batterie de VAE et retirez-la de sa fixation sur le vélo électrique. Lisez et observez la notice d'utilisation de la batterie de VAE.

- ▶ **Ne posez la batterie de VAE que sur des surfaces propres.** Évitez tout encrassement de la prise de charge et des contacts électriques, par ex. par du sable ou de la terre.

Insérez le câble de charge **(5)** du chargeur dans la prise de charge **(6)** de la batterie de VAE.

Recharge de la batterie de VAE sur le vélo (voir figures G–I)

Éteignez la batterie de VAE. Nettoyez le cache de la prise de charge **(14)**. Évitez tout encrassement de la prise de charge et des contacts électriques, par ex. par du sable ou de la terre. Ouvrez le cache de la prise de charge **(14)** et raccordez le câble de charge **(5)** à la prise de charge **(6)**.

- ▶ **L'échauffement du chargeur pendant la charge crée un risque d'incendie. Ne chargez les batteries de VAE que sur un vélo sec et dans un endroit où tout risque d'incendie est exclu.** En cas de doute, retirez la batterie de VAE de son support sur le vélo et chargez-la à un endroit approprié. Lisez et observez la notice d'utilisation de la batterie de VAE.

Charge normale

La charge débute dès que le chargeur est connecté à la batterie de VAE ou à la prise de charge du vélo électrique et au réseau d'alimentation électrique.

Remarque : Pour qu'une charge soit possible, il faut que la température de la batterie du VAE se trouve dans la plage de températures de charge admissible.

Remarque : Pendant la durée de la charge, l'unité d'entraînement est désactivée.

La recharge de la batterie de VAE peut s'effectuer avec ou sans ordinateur de bord. Quand l'ordinateur de bord est déconnecté, la progression de la charge peut être observée sur l'indicateur d'état de charge de la batterie **(7)** et, si existante, sur la commande déportée.

Quand un ordinateur de bord est connecté, un message s'affiche sur l'écran.

Le niveau de charge est indiqué par l'indicateur d'état de charge **(7)** de la batterie de VAE, sur la commande déportée et sur l'ordinateur de bord (si connecté).

Pendant la charge, les LED de l'indicateur d'état de charge **(7)** de la batterie de VAE s'allument. Chaque LED allumée correspond à environ 20 % de la charge totale. La LED qui clignote indique la charge des 20 % suivants.

Une fois que la batterie du VAE est complètement chargée, les LED ainsi que l'ordinateur de bord s'éteignent. La charge est terminée. En cas d'actionnement de la touche Marche/Arrêt **(8)** de la batterie de VAE, le niveau de charge s'affiche pendant 5 secondes.



Déconnectez le chargeur de la prise secteur et la batterie de VAE du chargeur.

La batterie de VAE s'éteint automatiquement au moment où elle est déconnectée du chargeur.

Remarque : Si la recharge a été effectuée sur le vélo électrique, refermez ensuite avec précaution le cache **(14)** de la prise de charge **(6)** afin d'éviter toute pénétration de saletés ou d'eau.

Si vous ne déconnectez pas la batterie de VAE du chargeur au terme de la charge, le chargeur se rallume automatiquement au bout de quelques heures afin de vérifier le niveau de charge de la batterie de VAE. Il se remet si nécessaire à charger.

Défaut – Causes et remèdes

| Cause | Remède |
|--|---|
|  <p>Batterie défectueuse</p> | <p>Deux LED de la batterie de VAE clignotent.</p> <p>Adressez-vous à un revendeur de VAE agréé.</p> |
|  <p>La batterie est trop chaude ou trop froide</p> | <p>Trois LED de la batterie de VAE clignotent.</p> <p>Déconnectez la batterie de VAE du chargeur jusqu'à ce qu'elle revienne dans la plage de températures de charge admissible.</p> |

| Cause | Remède |
|--|--|
|  | <p>Ne rebranchez la batterie de VAE au chargeur qu'une fois qu'elle se trouve à nouveau dans la plage de températures admissible.</p> |
| <p>Le chargeur ne charge pas.</p> | <p>Aucune LED ne clignote (selon le niveau de charge de la batterie, une ou plusieurs LED sont allumées en permanence).</p> <p>Adressez-vous à un revendeur de VAE agréé.</p> |
| <p>Recharge impossible (pas d'affichage sur la batterie de VAE)</p> | |
| <p>Le câble n'est pas correctement branché</p> | <p>Contrôlez tous les connecteurs.</p> |
| <p>Contacts de la batterie de VAE encrassés</p> | <p>Nettoyez avec précaution les contacts électriques de la batterie de VAE.</p> |
| <p>Prise de courant, câble ou chargeur défectueux</p> | <p>Vérifiez la tension du secteur, faites contrôler le chargeur par un revendeur de VAE.</p> |
| <p>Batterie de VAE défectueuse</p> | <p>Adressez-vous à un revendeur de VAE agréé.</p> |

Entretien et service après-vente

Nettoyage et entretien

Au cas où le chargeur tomberait en panne, adressez-vous à un vélociste agréé.

Nettoyez le chargeur avec un chiffon sec.

Service après-vente et conseil utilisateurs

Pour toutes les questions concernant votre vélo électrique et ses éléments, adressez-vous à un vélociste agréé.

Vous trouverez les données de contact de vélocistes agréés sur le site internet www.bosch-ebike.com.

Élimination et matériaux dans les produits

Vous trouverez des indications sur les matériaux utilisés dans les produits sous le lien suivant : www.bosch-ebike.com/en/material-compliance.

Ne jetez pas les systèmes eBike et leurs éléments constitutifs dans les ordures ménagères !



La Drive Unit, l'ordinateur de bord, la commande déportée, la batterie VAE, le capteur de vitesse, les accessoires et l'emballage doivent être rapportés à un centre de recyclage respectueux de l'environnement.

Prenez soin d'effacer les données personnelles sur l'appareil.

Les piles, qu'il est possible d'extraire de l'équipement électrique sans qu'elles soient détériorées, doivent impérativement être retirées avant l'élimination du produit.



Conformément à la directive européenne 2012/19/UE, les outils électroportatifs hors d'usage, et conformément à la directive européenne 2006/66/CE, les accus/piles/batteries usagés ou défectueux doivent être éliminés séparément et être recyclés en respectant l'environnement.

La collecte séparée des équipements électriques permet un premier tri sélectif, facilite le traitement et la récupération des matières premières et contribue par conséquent à la protection de l'homme et de l'environnement.

Rapportez les composants hors d'usage des systèmes eBike Bosch chez un vélociste agréé ou dans une déchetterie.



Sous réserve de modifications.



Points de collecte sur www.quefairedemesdechets.fr



Indicaciones de seguridad



Lea íntegramente estas indicaciones de seguridad e instrucciones. Las faltas de observación de las indicaciones de seguridad y de

las instrucciones pueden causar descargas eléctricas, incendios y/o lesiones graves.

Guarde todas las indicaciones de seguridad e instrucciones para posibles consultas futuras.

El término **Cargador** utilizado en estas instrucciones de servicio se refiere a todos los cargadores de Bosch de la generación del sistema **the smart system (el smart system)**.

El término **Acumulador para eBike** utilizado en estas instrucciones de servicio se refiere a todos los acumuladores originales para eBike de Bosch de la generación del sistema **the smart system (el smart system)**.

- ▶ **Lea y siga todas las indicaciones de seguridad e instrucciones de todos los manuales de uso del sistema eBike, así como las instrucciones de uso de su eBike.**
- ▶ **Tras la carga en la eBike, cierre con cuidado la toma de carga con la cubierta.** Así se garantiza que no penetre ninguna suciedad ni agua.



Mantenga el cargador alejado de la lluvia o la humedad. La penetración de agua en el cargador comporta un mayor riesgo de electrocución.

- ▶ **Cargue únicamente baterías de iones de litio de Bosch homologadas para eBikes con una capacidad de 6,7 Ah (a partir de 20 celdas). La tensión del acumulador debe corresponder a la tensión de carga de acumuladores del cargador. Cargue solo baterías recargables.** En caso contrario, existe peligro de incendio y explosión.

- ▶ **Mantenga el cargador limpio.** La suciedad puede comportar un peligro de descarga eléctrica.
- ▶ **Antes de cualquier uso, compruebe el cargador, el cable y el enchufe. No utilice el cargador, si detecta daños. No abra el cargador.** Cargadores, cables y enchufes dañados comportan un mayor riesgo de electrocución.
- ▶ **No opere el cargador sobre superficies fácilmente inflamables (por ejemplo, papel, tejidos, etc.) o en un entorno inflamable.** Debido al calentamiento del cargador durante la carga, existe peligro de incendio.
- ▶ **Proceda con cuidado cuando toque el cargador durante el proceso de carga. Utilice guantes de protección.** El cargador puede llegar a calentarse fuertemente, especialmente si la temperatura ambiente es alta.
- ▶ **Si se daña la batería de la eBike o se utiliza de forma indebida, pueden salir vapores. En tal caso, busque un entorno con aire fresco y acuda a un médico si nota molestias.** Los vapores pueden irritar las vías respiratorias.
- ▶ **No debe dejarse cargando la batería de la eBike sin la debida vigilancia.**
- ▶ **Los niños menores de 8 años no deben utilizar el cargador. Los niños menores de 8 años y las personas que por causa de sus capacidades físicas, sensoriales o intelectuales o su falta de experiencia o conocimientos no están en situación de manejar de forma segura el cargador, solo deben utilizarlo bajo la vigilancia o la instrucción de una persona responsable. Vigile a los niños durante la utilización, la limpieza y el mantenimiento. Los niños no deben jugar con el cargador.** En caso contrario, existe el peligro de un manejo erróneo y lesiones.
- ▶ En el lado inferior del cargador se encuentra una etiqueta adhesiva con una indicación en inglés (marcada con un número **(4)**) en la representación de la página gráfica) y con el siguiente contenido:

¡Utilizar SOLO con acumuladores de iones de litio BOSCH!

eBike Battery Charger BPC3200
2A Charger
EB12.110.016
Input: 220-240V ~ 50-60Hz 1.0A
Output: 36V == 2A
Made in China
Robert Bosch GmbH
72757 Reutlingen Germany

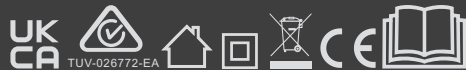

Use ONLY with BOSCH Li-Ion batteries

eBike Battery Charger BPC3400

4A Charger

EB12.110.001

Input: 220-240 V ~ 50-60 Hz 1.65 A

Output: 36 V == 4 A

Made in Vietnam

Robert Bosch GmbH

72757 Reutlingen, Germany

Li-Ion

Use ONLY with BOSCH Li-Ion batteries



eBike Battery Charger BPC3403

4A Charger

EB12.110.01F

Input: 220-240 V ~ 50-60 Hz 1.65 A

Output: 36 V = 4 A

Made in Vietnam

Robert Bosch GmbH

72757 Reutlingen, Germany

Li-Ion

Use ONLY with BOSCH Li-Ion batteries



Descripción del producto y servicio

Utilización reglamentaria

Además de las funciones aquí representadas, puede ser que se introduzcan en cualquier momento modificaciones de software para la eliminación de errores y modificaciones de funciones.

Los cargadores para eBikes de Bosch están diseñados exclusivamente para cargar los acumuladores de eBikes de Bosch y no deben utilizarse para ningún otro objetivo.

Los cargadores de eBike de Bosch aquí representados son compatibles con las baterías de eBike de Bosch de la nueva generación de sistema. **the smart system (el smart system)**.

El cargador BPC3403 solo está previsto para cargar eBikes de Bosch de la nueva generación del sistema **the smart system (el smart system)** con asistencia hasta **45 km/h** (Performance Line Speed).

Componentes principales

La numeración de los componentes representados hace referencia a las figuras de las páginas de gráficos que aparecen al inicio de las instrucciones.

Datos técnicos

| Cargador | | 2A Charger | 4A Charger |
|--|----|-------------|----------------------------------|
| Código de producto | | BPC3200 | BPC3400 BPC3403 ^{A)} |
| Tensión nominal | V~ | 220 ... 240 | 220 ... 240 |
| Frecuencia | Hz | 50 ... 60 | 50 ... 60 |
| Tensión de carga de acumulador | V= | 36 | 36 |
| Corriente de carga (máx.) | A | 2 | 4 |
| Tiempo de carga del PowerTube 750 aprox. ^{B)} | h | 11 | 6 |
| Tiempo de carga de PowerPack 400 aprox. ^{B)} | h | 6 | 3,5 |
| Temperatura de servicio | °C | 0 ... 40 | 0 ... 40 |
| Temperatura de almacenamiento | °C | 10 ... 40 | 10 ... 40 |
| Peso, aprox. | kg | 0,53 | 0,7 |
| Grado de protección | | IP40 | IP40 |

A) para uso con las eBikes de Bosch de la nueva generación del sistema **the smart system (el smart system)** con asistencia hasta **45 km/h** (Performance Line Speed)

B) Los tiempos de carga de otras baterías de eBike se pueden consultar en la página web: www.bosch-ebike.com.

Las indicaciones son válidas para una tensión nominal [U] de 230 V. Estas indicaciones pueden variar con tensiones divergentes y en ejecuciones específicas del país.

Algunas descripciones de estas instrucciones de uso pueden diferir ligeramente de las reales en función del equipamiento de su eBike.

- (1) Cargador
- (2) Conector hembra del aparato
- (3) Enchufe del aparato
- (4) Instrucciones de seguridad del cargador
- (5) Conector del cargador
- (6) Conector hembra para el cargador
- (7) Indicador del estado de funcionamiento y de carga
- (8) Tecla de conexión/desconexión de la batería de la eBike
- (9) PowerTube
- (10) CompactTube
- (11) PowerMore
- (12) PowerPack
- (13) Acumulador para portaequipajes
- (14) Tapa de conector de carga

Operación

Puesta en marcha

Conectar el cargador a la red de corriente (ver figura A)

► **¡Observe la tensión de red!** La tensión de alimentación deberá coincidir con aquella indicada en la placa de características del cargador. Los cargadores para 230 V pueden funcionar también a 220 V.

Inserte el conector macho **(3)** del cable de red en el conector hembra **(2)** del cargador.

Conecte el enchufe (específico de cada país) a la red.

Carga de la batería de la eBike desmontada (ver figura B–F)

Desconecte la batería de la eBike y retírela del soporte de la eBike. Para ello, lea y atégase a las instrucciones de uso de la batería de la eBike.

► **Coloque la batería de la eBike solo sobre superficies limpias.** Ponga especial cuidado de no ensuciar el conector hembra para carga ni los contactos, p. ej. con arena o tierra.

Inserte el conector macho **(5)** del cargador en la toma de carga **(6)** de la batería de la eBike.

Carga de la batería en la eBike (ver figuras G–I)

Desconecte la batería de la eBike. Limpie la cubierta del conector hembra para carga **(14)**. Ponga especial cuidado de no ensuciar el conector hembra para carga ni los contactos, p. ej. con arena o tierra. Levante la cubierta del conector hembra para carga **(14)** y conecte el conector macho para carga **(5)** al conector hembra para carga **(6)**.

► **Por causa del calentamiento del cargador durante la carga existe peligro de incendio. Cargue siempre las baterías de la eBike en lugares secos y protegidos contra incendios.** Si esto no fuese posible, extraiga la batería de la eBike del soporte y cárguela en un lugar más apropiado. Para ello, lea y atégase a las instrucciones de uso de la batería de la eBike.

Proceso de carga

El proceso de carga comienza en cuanto el cargador está conectado con la batería de la eBike o con el conector hembra para carga en la eBike y con la red eléctrica.

Indicación: El proceso de carga solamente puede realizarse, si la temperatura del acumulador de la eBike se encuentra en el rango de temperatura de carga permitido.

Indicación: Durante el proceso de carga se desactiva la unidad de accionamiento.

Es posible cargar la batería de la eBike con y sin ordenador de a bordo. Sin ordenador de a bordo, el proceso de carga puede observarse mediante el indicador del estado de carga de la batería **(7)** y, en caso necesario, mediante el cuadro de mandos.

Con un ordenador de a bordo conectado, aparecerá un mensaje correspondiente en la pantalla.

El estado de carga se indica mediante el indicador del estado de carga **(7)** de la batería de la eBike en el cuadro de mandos y, en caso necesario, mediante barras en el ordenador de a bordo.

Durante el proceso de carga están encendidos los LED del indicador del estado de carga **(7)** en la batería de la eBike. Cada LED permanentemente encendido equivale a un 20 % de la capacidad de carga. El LED parpadeante indica la carga del siguiente 20 %.



Cuando la batería de la eBike esté cargada por completo, los LED se apagan de inmediato y el ordenador de a bordo se desconecta. El proceso de carga finaliza. Pulsando la tecla de conexión/desconexión **(8)** en el acumulador de la eBike se puede visualizar el estado de carga durante **5** segundos. Desconecte el cargador de la red y la batería de la eBike del cargador.

Al desconectarla del cargador, la batería de la eBike se desconecta automáticamente.

Nota: Si ha realizado la carga en la eBike, una vez terminado el proceso de carga cierre con cuidado el conector hembra para carga **(6)** con la cubierta **(14)** para que no entre suciedad ni agua.

En caso de no desconectar el cargador de la batería de la eBike tras la carga, el cargador se vuelve a encender transcurridas unas horas para comprobar el estado de carga de la batería de la eBike y comenzar de nuevo la carga si fuese necesario.

Fallos – Causas y remedio

| Causa | Remedio |
|---|---|
|  <p>Batería de la eBike defectuosa</p> | <p>Parpadean dos LED en la batería de la eBike.</p> <p>Contactar con un distribuidor de bicicletas autorizado.</p> |
|  <p>Batería de la eBike demasiado caliente o fría</p> | <p>Parpadean tres LED en la batería de la eBike.</p> <p>Desconectar la batería de la eBike del cargador hasta que se alcance el rango de temperatura de carga.</p> |

| Causa | Remedio |
|---|---|
|  <p>El cargador no carga.</p> | <p>No conecte de nuevo la batería de la eBike al cargador hasta que haya alcanzado la temperatura de carga correcta.</p> |
| <p>No es posible cargar (ninguna indicación en la batería de la eBike)</p> | <p>No parpadea ningún LED (en función del estado de carga de la batería de la eBike se iluminan permanentemente uno o varios LEDs).</p> <p>Contactar con un distribuidor de bicicletas autorizado.</p> |
| <p>Enchufe introducido incorrectamente</p> | <p>Verificar todas las conexiones por enchufe.</p> |
| <p>Contactos de la batería de la eBike sucios</p> | <p>Limpiar con cuidado los contactos de la batería de la eBike.</p> |
| <p>Toma de corriente, cable o cargador defectuoso</p> | <p>Comprobar la tensión de la red; dejar revisar el cargador por parte del distribuidor de bicicletas.</p> |
| <p>Batería de la eBike defectuosa</p> | <p>Contactar con un distribuidor de bicicletas autorizado.</p> |

Mantenimiento y servicio

Mantenimiento y limpieza

Si el cargador llegase a averiarse diríjase a una tienda de bicicletas autorizada.

Limpie el cargador con un paño seco.

Servicio técnico y atención al cliente

En caso de cualquier consulta sobre la eBike y sus componentes, diríjase a un distribuidor de bicicletas autorizado.

Los detalles de contacto de los distribuidores de bicicletas autorizados se pueden encontrar en el sitio web www.bosch-ebike.com.

Eliminación y sustancias contenidas en productos

Puede encontrar información sobre sustancias contenidas en productos en el siguiente enlace:

www.bosch-ebike.com/en/material-compliance.

¡No arroje eBikes y sus componentes a la basura!



La unidad de accionamiento, el ordenador de a bordo incl. la unidad de mando, el acumulador para eBike, el sensor de velocidad, los accesorios y los embalajes deben reciclarse de forma respetuosa con el medio ambiente.

Asegúrese por su cuenta de que los datos personales han sido borrados del dispositivo.

Las pilas que puedan extraerse del aparato eléctrico sin ser destruidas, deben extraerse antes de la eliminación y llevarlas a la recogida selectiva de pilas.



Los aparatos eléctricos inservibles, así como los acumuladores/pilas defectuosos o agotados deberán coleccionarse por separado para ser sometidos a un reciclaje ecológico según las Directivas Europeas 2012/19/UE y 2006/66/CE, respectivamente.

La recolección selectiva de aparatos eléctricos sirve para la preclasificación por tipos y favorece el tratamiento adecua-

do y la recuperación de materias primas, protegiendo así a las personas y al medio ambiente.

Le rogamos que entregue gratuitamente los componentes de eBikes de Bosch inservibles a un distribuidor de bicicletas autorizado o a un centro de reciclaje.



Reservado el derecho de modificación.

Instruções de segurança



Leia todas as indicações e instruções de segurança.

A inobservância das indicações e instruções de segurança pode causar

choque elétrico, incêndio e/ou ferimentos graves.

Guarde todas as indicações e instruções de segurança para utilização futura.

O termo **carregador** usado neste manual de instruções refere-se a todos os carregadores originais Bosch da geração de sistema **the smart system (o sistema inteligente)**.

O termo **bateria eBike** usado neste manual de instruções refere-se a todas as baterias eBike originais da Bosch da geração de sistema **the smart system (o sistema inteligente)**.

- ▶ **Leia e respeite as indicações e instruções de segurança existentes em todos os manuais de instruções do sistema eBike assim como no manual de instruções da sua eBike.**
- ▶ **Após o carregamento, feche cuidadosamente a tomada de carregamento na eBike com a cobertura.** Deste modo, é assegurado que não entra sujidade nem água.



Mantenha o carregador afastado da chuva ou humidade. Se penetrar água no carregador, há risco de ocorrer um choque elétrico.

- ▶ **Carregue apenas baterias de lítio Bosch homologadas para eBikes a partir de uma capacidade de 6,7 Ah (a partir de 20 células de bateria). A tensão da bateria tem de coincidir com a tensão de carga para bateria do carregador. Carregue apenas baterias recarregáveis.** Caso contrário, existe perigo de incêndio e de explosão.
- ▶ **Mantenha o carregador limpo.** Com sujidade existe o perigo de choque elétrico.

- ▶ **Antes de qualquer utilização, verifique o carregador, o cabo e a ficha. Não utilize o carregador se detetar danos no mesmo. Não abra o carregador.**

Carregadores, cabos e fichas danificados aumentam o risco de choque elétrico.

- ▶ **Não opere o carregador sobre uma base facilmente inflamável (p.ex. papel, têxtil, etc.) ou em ambiente inflamável.** Devido ao aquecimento do carregador de tensão durante o carregamento, existe perigo de incêndio.
- ▶ **Tenha cuidado quando tocar no carregador durante o processo de carga. Use luvas de proteção.** O carregador pode sobreaquecer, especialmente se a temperatura ambiente for elevada.
- ▶ **Em caso de danos ou uso incorreto da bateria eBike, podem libertar-se vapores. Areje o espaço e procure assistência médica no caso de apertar queixas.** Os vapores podem irritar as vias respiratórias.
- ▶ **A bateria da eBike não pode ser carregada sem vigilância.**
- ▶ **O carregador não pode ser usado por crianças com menos de 8 anos. O carregador não se destina a ser utilizado por crianças com mais de 8 anos e pessoas com capacidades físicas, sensoriais ou mentais reduzidas ou com falta de experiência e conhecimentos, a não ser que sejam vigiadas ou tenham recebido instruções sobre a utilização do carregador por uma pessoa responsável pela sua segurança. Vigie as crianças durante a utilização, a limpeza e a manutenção. Crianças não podem brincar com o carregador.** Caso contrário há perigo de operação errada e ferimentos.
- ▶ Do lado de baixo do carregador encontra-se um autocolante com uma indicação em inglês (assinalado na representação na página dos gráficos com o número **(4)** e com o seguinte conteúdo:

Usar APENAS com baterias de lítio da BOSCH!

eBike Battery Charger BPC3200
2A Charger
EB12.110.016
Input: 220-240V ~ 50-60Hz 1.0A
Output: 36V = 2A
Made in China
Robert Bosch GmbH
72757 Reutlingen Germany



Use ONLY with BOSCH Li-Ion batteries

eBike Battery Charger BPC3400

4A Charger

EB12.110.001

Input: 220-240V ~ 50-60 Hz 1.65 A
Output: 36 V = 4 A
Made in Vietnam
Robert Bosch GmbH
72757 Reutlingen, Germany

Li-Ion

Use ONLY with BOSCH Li-Ion batteries



eBike Battery Charger BPC3403

4A Charger

EB12.110.01F

Input: 220-240 V ~ 50-60 Hz 1.65 A

Output: 36 V= 4 A

Made in Vietnam

Robert Bosch GmbH

72757 Reutlingen, Germany

Li-Ion

Use ONLY with BOSCH Li-Ion batteries



Descrição do produto e do serviço

Utilização adequada

Para além das funções aqui representadas, podem ser introduzidas em qualquer altura alterações de software para a eliminação de erros e alterações de funções.

Os carregadores eBike da Bosch destinam-se apenas para carregar baterias eBike da Bosch e não podem ser usados para outros fins.

Os carregadores Bosch eBike aqui apresentados são compatíveis com a bateria Bosch eBike da nova geração de sistema **the smart system (o sistema inteligente)**.

O carregador BPC3403 destina-se apenas a carregar Bosch eBikes da geração de sistema **the smart system (o sistema inteligente)** com um suporte até **45 km/h** (Performance Line Speed).

Componentes ilustrados

A numeração dos componentes exibidos diz respeito às representações existentes nas páginas dos gráficos no início do manual.

Algumas representações neste manual de instruções podem divergir ligeiramente das circunstâncias reais em função do equipamento da sua eBike.

- (1) Carregador
- (2) Tomada do aparelho
- (3) Ficha do aparelho
- (4) Instruções de segurança do carregador
- (5) Ficha do carregador
- (6) Tomada para ficha do carregador
- (7) Indicação de funcionamento e do nível de carga
- (8) Tecla de ligar/desligar da bateria eBike
- (9) PowerTube
- (10) CompactTube
- (11) PowerMore
- (12) PowerPack
- (13) Bateria do porta-bagagens
- (14) Cobertura da tomada de carregamento

Dados técnicos

| Carregador | | 2A Charger | 4A Charger |
|---|----|-------------|----------------------------------|
| Código do produto | | BPC3200 | BPC3400 BPC3403 ^{A)} |
| Tensão nominal | V~ | 220 ... 240 | 220 ... 240 |
| Frequência | Hz | 50 ... 60 | 50 ... 60 |
| Tensão de carga para bateria | V= | 36 | 36 |
| Corrente de carga (máx.) | A | 2 | 4 |
| Tempo de carga PowerTube 750 aprox. ^{B)} | h | 11 | 6 |
| Tempo de carga PowerPack 400 aprox. ^{B)} | h | 6 | 3,5 |
| Temperatura operacional | °C | 0 ... 40 | 0 ... 40 |
| Temperatura de armazenamento | °C | 10 ... 40 | 10 ... 40 |
| Peso, aprox. | kg | 0,53 | 0,7 |
| Tipo de proteção | | IP40 | IP40 |

A) para usar com Bosch eBikes da nova geração de sistema **the smart system (o sistema inteligente)** com um suporte até **45 km/h** (Performance Line Speed)

B) Encontra os tempos de carga de outras baterias eBike na página web: www.bosch-ebike.com.

Os dados aplicam-se a uma tensão nominal [U] de 230 V. Com tensões divergentes e em versões específicas do país, estes dados podem variar.

Funcionamento

Colocação em funcionamento

Ligar o carregador à rede elétrica (ver figura A)

► **Observar a tensão de rede!** A tensão da fonte de corrente deve coincidir com a chapa de identificação do carregador. Carregadores marcados para 230 V também podem ser operados com 220 V.

Insira a ficha do aparelho **(3)** do cabo de corrente elétrica na tomada do aparelho **(2)** no carregador.

Ligue o cabo de corrente elétrica (específico para cada país) à rede elétrica.

Carregamento da bateria eBike retirada (ver figuras B-F)

Desligue a bateria eBike e retire-a do suporte na eBike. Leia e respeite o manual de instruções da bateria eBike.

► **Coloque a bateria eBike apenas sobre superfícies limpas.** Evite, em particular, sujar a tomada de carregamento e os contactos, p. ex. com areia ou terra.

Insira a ficha de carregamento **(5)** do carregador na tomada **(6)** na bateria eBike.

Carregamento da bateria eBike na eBike (ver figuras G-I)

Desligue a bateria eBike. Limpe a cobertura da tomada de carregamento **(14)**. Evite, em particular, sujar a tomada de carregamento e os contactos, p. ex. com areia ou terra. Levante a cobertura da tomada de carregamento **(14)** e insira a ficha de carregamento **(5)** na tomada **(6)**.

► **Através do aquecimento do carregador ao carregar existe perigo de incêndio. Carregue as baterias eBike na eBike apenas em estado seco e num local que seja à prova de fogo.** Caso isto não seja possível, retire a bateria eBike do suporte e carregue-a num local mais adequado. Leia e respeite o manual de instruções da bateria eBike.

Processo de carga

O processo de carga é iniciado assim que o carregador é ligado à bateria eBike ou a tomada de carregamento da eBike é ligada à rede elétrica.

Nota: O processo de carga só é possível quando a temperatura da bateria da eBike se encontrar na faixa de temperatura de carga admissível.

Nota: Durante o processo de carga, o motor é desativado.

O carregamento da bateria eBike é possível com ou sem computador de bordo. Sem o computador de bordo, o processo de carga pode ser observado no indicador do nível de carga da bateria **(7)** na unidade de comando.

Se o computador de bordo estiver ligado, surge a respetiva mensagem no mostrador.

O nível de carga é exibido com o indicador do nível de carga **(7)** na bateria eBike, unidade de comando e eventualmente no computador de bordo.

Durante o processo de carga, acendem-se os LEDs do indicador do nível de carga **(7)** na bateria eBike. Cada LED que permanece aceso indica uma carga de aproximadamente 20% da capacidade. O LED intermitente indica estar a carregar os próximos 20%.

Quando a bateria da eBike estiver totalmente carregada, os LEDs apagam imediatamente e o computador de bordo é desligado. O processo de carga é terminado. Premindo a tecla de ligar/desligar **(8)** na bateria da eBike, o nível de carga pode ser exibido durante **5** segundos.



Desligue o carregador da rede elétrica e a bateria eBike do carregador.

Ao desligar a bateria do carregador, a bateria eBike é automaticamente desligada.

Nota: Se tiver efetuado o carregamento na eBike, após o processo de carga feche cuidadosamente a tomada de carregamento **(6)** com a cobertura **(14)**, para que não possam penetrar sujidade nem água.

Se, após o carregamento, o carregador não for desligado da bateria eBike, este volta a ligar-se ao fim de algumas horas, verifica o nível de carga da bateria eBike e recomeça, se necessário, o processo de carga.

Erros – Causas e soluções

| Causa | Solução |
|---|--|
|  <p>Bateria eBike danificada</p> | <p>Dois LEDs piscam na bateria eBike.</p> <p>Contacte um agente autorizado.</p> |
|  <p>A bateria eBike está demasiado quente ou fria</p> | <p>Três LEDs piscam na bateria eBike.</p> <p>Desligue a bateria eBike do carregador, até a faixa de temperatura de carga ter sido alcançada.</p> <p>Volte a ligar a bateria eBike ao carregador apenas quando tiver sido alcançada a temperatura de carga admissível.</p> |

| Causa | Solução |
|---|---|
|  <p>O carregador não carrega.</p> | <p>Nenhum LED a piscar (dependendo do nível de carga da bateria da eBike estão ou mais LEDs estão acesos permanentemente).</p> <p>Contacte um agente autorizado.</p> |
| Processo de carga não é possível (não há indicação na bateria eBike) | |
| Ficha não está corretamente inserida | Verifique todas as ligações de encaixe. |
| Contactos da bateria eBike estão sujos | Limpe cuidadosamente os contactos da bateria eBike. |
| Tomada, cabo ou carregador danificados | Verifique a tensão de rede, solicite a verificação do carregador a um agente. |
| Bateria eBike danificada | Contacte um agente autorizado. |

Manutenção e assistência técnica

Manutenção e limpeza

Se o carregador não funcionar, por favor contacte um agente autorizado.

Limpe o carregador com um pano seco.

Serviço pós-venda e aconselhamento

Se tiver questões sobre a eBike e respetivos componentes, contacte um agente autorizado.

Pode consultar os dados de contacto de agentes autorizados na página de Internet www.bosch-ebike.com.

Eliminação e substâncias em artigos

Encontra indicações acerca de substâncias em artigos através do seguinte link:

www.bosch-ebike.com/en/material-compliance.

Não deite a eBike e respetivos componentes para o lixo doméstico!



O motor, o computador de bordo, incl. a unidade de comando, a bateria eBike, o sensor de velocidade, os acessórios e a embalagem devem ser reciclados de forma ambientalmente correta.

Certifique-se por si mesmo que os dados pessoais são eliminados do aparelho.

As baterias que podem ser removidas do aparelho elétrico sem serem destruídas, devem ser removidas antes da eliminação e colocadas num ponto de recolha separado para baterias.



Conforme a Diretiva Europeia 2012/19/UE e segundo a Diretiva Europeia 2006/66/CE é necessário recolher separadamente os aparelhos elétricos que já não são mais usados e as baterias/pilhas defeituosas ou gastas e encaminhá-los para uma reciclagem ecológica.

A recolha separada de eletrodomésticos serve para classificação prévia por tipo e apoia o tratamento e recuperação adequados das matérias-primas, protegendo assim as pessoas e o ambiente.

Entregue os componentes da eBike da Bosch inutilizáveis gratuitamente a um agente autorizado ou num centro de reciclagem.



Sob reserva de alterações.

Avvertenze di sicurezza



Leggere tutte le avvertenze e disposizioni di sicurezza. La mancata osservanza delle avvertenze e disposizioni di sicurezza può

causare folgorazioni, incendi e/o lesioni di grave entità.

Conservare tutte le avvertenze di sicurezza e le istruzioni operative per ogni esigenza futura.

Il termine **caricabatteria** utilizzato nelle presenti istruzioni per l'uso è riferito a tutti i caricabatteria originali Bosch della generazione di sistema **the smart system (il sistema intelligente)**.

Il termine **batteria per eBike** utilizzato nelle presenti istruzioni per l'uso si riferisce a tutte le batterie per eBike originali Bosch della generazione di sistema **the smart system (il sistema intelligente)**.

- ▶ **Leggere e rispettare le avvertenze e le disposizioni di sicurezza in tutte le istruzioni per l'uso del sistema eBike e nelle istruzioni per l'uso dell'eBike.**
- ▶ **Dopo la ricarica sulla eBike, coprire con cura la presa di ricarica con l'apposita copertura.** In questo modo si evita la penetrazione di sporcizia o acqua.



Mantenere il caricabatteria al riparo dalla pioggia e dall'umidità. Eventuali infiltrazioni d'acqua in un caricabatteria comportano il rischio di folgorazione.

- ▶ **Ricaricare esclusivamente batterie al litio Bosch omologate per eBike a partire da una capacità di 6,7 Ah (a partire da 20 celle batteria).** La tensione delle batterie dovrà corrispondere alla tensione di carica del caricabatteria. **Ricaricare esclusivamente batterie ricaricabili.** Sussiste altrimenti un rischio d'incendio e di esplosione.
- ▶ **Mantenere pulito il caricabatteria.** La presenza di sporco può causare folgorazioni.

- ▶ **Prima di ogni utilizzo, controllare il caricabatteria, il cavo e il relativo connettore. Non utilizzare il caricabatteria, qualora si rilevino danni. Non aprire il caricabatteria.** La presenza di danni in caricabatterie, cavi o connettori aumenta il rischio di folgorazione.
- ▶ **Non utilizzare il caricabatteria su superfici facilmente infiammabili (ad es. carta, prodotti tessili ecc.), né in ambienti infiammabili.** Poiché il caricabatteria si riscalda in fase di ricarica, vi è rischio d'incendio.
- ▶ **Prestare attenzione in caso di contatto con il caricabatteria durante la ricarica. Indossare guanti protettivi.** Soprattutto in caso di elevate temperature ambientali, il caricabatteria può riscaldarsi notevolmente.
- ▶ **In caso di danni o di utilizzo improprio della batteria eBike, vi è il rischio di fuoriuscita di vapori. Far entrare aria fresca nell'ambiente e contattare un medico in caso di malessere.** I vapori possono irritare le vie respiratorie.
- ▶ **La batteria per eBike non andrà ricaricata senza sorveglianza.**
- ▶ **È vietato l'utilizzo del caricabatteria a bambini al di sotto degli 8 anni di età. I bambini a partire dagli 8 anni di età e le persone che, a causa di ridotte capacità fisiche, sensoriali o mentali, o che, per mancanza di esperienza o conoscenza, non siano in grado di utilizzare in sicurezza il caricabatteria, dovranno utilizzarlo solo sotto supervisione o in base a istruzioni ricevute da parte di una persona responsabile. Sorvegliare i bambini durante l'utilizzo, la pulizia e la manutenzione. I bambini non dovranno giocare con il caricabatteria.** In caso contrario, vi è rischio di utilizzo errato e di lesioni.
- ▶ Sul lato inferiore del caricabatteria è applicata un'etichetta adesiva con un'avvertenza in inglese (nell'illustrazione alla pagina con rappresentazione grafica, contrassegnata con il numero (4)) e con il seguente contenuto:

Utilizzare **ESCLUSIVAMENTE** con batterie al litio BOSCH!

eBike Battery Charger BPC3200
2A Charger
EB12.110.016
Input: 220-240V ~ 50-60Hz 1.0A
Output: 36V = 2A
Made in China
Robert Bosch GmbH
72757 Reutlingen Germany



Use **ONLY** with BOSCH Li-Ion batteries

eBike Battery Charger BPC3400

4A Charger
EB12.110.001

Input: 220-240V ~ 50-60 Hz 1.65 A
Output: 36 V = 4 A
Made in Vietnam
Robert Bosch GmbH
72757 Reutlingen, Germany

Li-Ion
Use **ONLY** with BOSCH Li-Ion batteries



eBike Battery Charger BPC3403

4A Charger

EB12.110.01F

Input: 220-240 V ~ 50-60 Hz 1.65 A

Output: 36 V= 4 A

Made in Vietnam

Robert Bosch GmbH

72757 Reutlingen, Germany

Li-Ion

Use ONLY with BOSCH Li-Ion batteries



Descrizione del prodotto e dei servizi forniti

Utilizzo conforme

Oltre alle funzioni qui illustrate, è possibile in qualsiasi momento che vengano introdotte modifiche al software, al fine di eliminare eventuali errori o di modificare le funzionalità.

Le stazioni di ricarica per eBike Bosch sono destinate esclusivamente alla ricarica di batterie per eBike Bosch e non andranno utilizzate per altri scopi.

I caricabatteria Bosch per eBike qui rappresentati sono compatibili con le batterie eBike Bosch della nuova generazione di sistema **the smart system (il sistema intelligente)**.

Il caricabatteria BPC3403 è concepito unicamente per la ricarica di eBike Bosch della nuova generazione di sistema **the smart system (il sistema intelligente)** con un livello di assistenza fino a **45 km/h** (Performance Line Speed).

Componenti illustrati

La numerazione dei componenti illustrati nelle figure è riferita alle rappresentazioni sulle pagine con rappresentazione grafica all'inizio delle istruzioni.

Dati tecnici

| Caricabatteria | | 2A Charger | 4A Charger |
|---|----|-------------|----------------------------------|
| Codice prodotto | | BPC3200 | BPC3400 BPC3403 ^{A)} |
| Tensione nominale | V~ | 220 ... 240 | 220 ... 240 |
| Frequenza | Hz | 50 ... 60 | 50 ... 60 |
| Tensione di carica della batteria | V= | 36 | 36 |
| Corrente di carica (max.) | A | 2 | 4 |
| Tempo di ricarica PowerTube 750 circa ^{B)} | h | 11 | 6 |
| Tempo di ricarica PowerPack 400 circa ^{B)} | h | 6 | 3,5 |
| Temperatura di esercizio | °C | 0 ... 40 | 0 ... 40 |
| Temperatura di immagazzinaggio | °C | 10 ... 40 | 10 ... 40 |
| Peso, circa | kg | 0,53 | 0,7 |
| Grado di protezione | | IP40 | IP40 |

A) Per l'utilizzo con eBike Bosch della nuova generazione di sistema **the smart system (il sistema intelligente)** con un livello di assistenza fino a **45 km/h** (Performance Line Speed)

B) I tempi di ricarica di altre batterie eBike sono reperibili sul sito web: www.bosch-ebike.com.

I dati sono validi per una tensione nominale [U] di 230 V. In caso di tensioni differenti e di versioni per Paesi specifici, tali dati potranno variare.

Utilizzo

Messa in funzione

Collegamento del caricabatteria alla rete elettrica (vedere Fig. A)

► **Attenersi alla tensione di rete** La tensione della rete elettrica deve corrispondere ai dati indicati sulla targhetta di identificazione del caricabatteria. I caricabatterie contrassegnati per l'utilizzo a 230 V sono utilizzabili anche a 220 V.

Innestare il connettore dell'apparecchio (3) del cavo di rete nella relativa presa (2) sul caricabatteria.

Collegare il cavo di rete (specifico del Paese d'impiego) alla rete elettrica.

Ricarica della batteria eBike rimossa (vedere figg. B-F)

Disattivare la batteria eBike e prelevarla dal relativo supporto dell'eBike. A questo proposito, leggere e rispettare le istruzioni per l'uso della batteria eBike.

► **Posizionare la batteria eBike esclusivamente su superfici pulite.** Evitare, in particolare, la presenza di sporco sulla presa di ricarica e sui contatti, ad es. sabbia o terra.

Innestare il connettore di ricarica (5) del caricabatteria nella presa di ricarica (6) sulla batteria eBike.

Ricarica della batteria eBike sulla eBike (vedere figg. G-I)

Disattivare la batteria eBike. Pulire la copertura della presa di carica (14). Evitare, in particolare, la presenza di sporco sulla presa di ricarica e sui contatti, ad es. sabbia o terra. Sollevare la copertura della presa di carica (14) ed innestare il connettore di ricarica (5) nella presa di carica (6).

► **Dato il riscaldamento della stazione di ricarica durante la ricarica stessa, sussiste rischio d'incendio. Ricaricare le batterie eBike sulla eBike esclusivamente se asciutte e dove non vi sia rischio d'incendio.** Se non fosse possibile, rimuovere la batteria eBike dal supporto e ricaricarla in un luogo adatto. A questo proposito, leggere e rispettare le istruzioni per l'uso della batteria eBike.

Procedura di ricarica

La procedura di ricarica inizia non appena il caricabatteria, unitamente alla batteria eBike o alla presa di ricarica sulla eBike, viene collegato alla rete elettrica.

Avvertenza: la ricarica sarà possibile soltanto se la temperatura della batteria per eBike si troverà nel campo ammesso per la ricarica stessa.

Avvertenza: durante la ricarica, il propulsore verrà disattivato.

La batteria eBike può essere ricaricata con o senza computer di bordo. Senza computer di bordo è possibile osservare la procedura di ricarica tramite l'indicatore del livello di carica (7) ed eventualmente tramite l'unità di comando.

Collegato il computer di bordo, un apposito messaggio verrà visualizzato sul display.

Il livello di carica viene visualizzato dall'apposito indicatore (7) sulla batteria eBike, tramite l'unità di comando ed eventualmente sul computer di bordo.

Durante la procedura di ricarica, si accenderanno i LED dell'indicatore del livello di carica (7) sulla batteria stessa. Ciascun LED acceso con luce fissa corrisponde a circa il 20% di ricarica; il LED lampeggiante indica il successivo 20% in fase di ricarica.

Non appena la batteria per eBike è completamente carica, i LED si spengono immediatamente e il computer di bordo si disattiva. A questo punto, l'operazione di ricarica viene terminata. Premendo il tasto On/Off (8) sulla batteria per eBike, per 5 secondi si potrà visualizzare il livello di carica.

Scollegare il caricabatteria dalla rete elettrica e la batteria eBike dal caricabatteria.

Scollegando la batteria eBike dal caricabatteria, questa verrà disattivata automaticamente.

Avvertenza: se la batteria è stata ricaricata sulla eBike, al termine della procedura di ricarica coprire con cura la presa di ricarica (6) con l'apposita copertura (14), per evitare infiltrazioni di sporco o di acqua.

Se il caricabatteria non viene scollegato dalla batteria eBike successivamente alla ricarica, dopo alcune ore il caricabatteria si riattiva, verifica il livello di carica della batteria eBike e, all'occorrenza, avvia nuovamente la procedura di ricarica.

Anomalie – Cause e rimedi

| Causa | Rimedio |
|---|---|
|  <p>Batteria eBike difettosa</p> | <p>Due LED lampeggianti sulla batteria eBike.</p> <p>Rivolgersi ad un rivenditore autorizzato di biciclette.</p> |
|  <p>Batteria eBike troppo calda o troppo fredda</p> | <p>Tre LED lampeggianti sulla batteria eBike.</p> <p>Scollegare la batteria eBike dal caricabatteria finché non viene raggiunto il campo di temperatura di ricarica ammesso.</p> <p>Collegare nuovamente la batteria eBike al caricabatteria solamente quando avrà raggiunto la temperatura di ricarica ammessa.</p> |

| Causa | Rimedio |
|---|--|
|  <p>La stazione di ricarica non esegue la ricarica.</p> | <p>Nessun LED lampeggiante (in base al livello di carica della batteria per eBike, uno o più LED accesi con luce fissa).</p> <p>Rivolgersi ad un rivenditore autorizzato di biciclette.</p> |
| Procedura di ricarica impossibile (nessuna indicazione sulla batteria eBike) | |
| Connettore non innestato correttamente | Controllare tutti i collegamenti ad innesto. |
| Contatti sulla batteria eBike sporchi | Pulire accuratamente i contatti sulla batteria eBike. |
| Presca, cavo o stazione di ricarica difettosi | Controllare la tensione di rete e far controllare la stazione di ricarica da un rivenditore di biciclette. |
| Batteria eBike difettosa | Rivolgersi ad un rivenditore autorizzato di biciclette. |

Manutenzione ed assistenza

Manutenzione e pulizia

In caso di guasto al caricabatteria, rivolgersi ad un rivenditore autorizzato di biciclette.

Pulire il caricabatteria con un panno asciutto.

Servizio Assistenza Clienti e Consulenza Tecnica

Per qualsiasi domanda riguardo a eBike ed ai relativi componenti, rivolgersi ad un rivenditore di biciclette autorizzato.

Per riferimenti di contatto dei rivenditori autorizzati di biciclette, consultare il sito Internet www.bosch-ebike.com.

Smaltimento e sostanze contenute nei prodotti

Le indicazioni relative alle sostanze contenute nei prodotti sono consultabili al seguente link:

www.bosch-ebike.com/en/material-compliance.

Non gettare le eBikes, né i relativi componenti, nei rifiuti domestici.



Unità motrice, computer di bordo con unità di comando, batteria per eBike, sensore di velocità, accessori e imballaggi andranno sottoposti a un riciclaggio rispettoso dell'ambiente.

Verificare per proprio conto che i dati personali siano stati cancellati dal dispositivo.

Le batterie che possono essere rimosse dal dispositivo elettrico senza essere distrutte dovranno essere rimosse già prima dello smaltimento e sottoposte ad apposita raccolta differenziata.



Conformemente alla direttiva europea 2012/19/UE, le apparecchiature elettroniche non più utilizzabili e, in base alla direttiva europea 2006/66/CE, le batterie/le pile difettose ed esauste, andranno raccolte separatamente ed avviate ad un riutilizzo rispettoso dell'ambiente.

La raccolta differenziata dei dispositivi elettrici ha lo scopo di smistare preliminarmente e in purezza le sostanze e supporta un trattamento e un riciclaggio conformi delle materie prime, rispettando così le persone e l'ambiente.

I componenti per l'eBike Bosch non più utilizzabili andranno conferiti gratuitamente presso un rivenditore di biciclette autorizzato o un centro di riciclaggio.



Con riserva di modifiche tecniche.

Veiligheidsaanwijzingen



Lees alle veiligheidsaanwijzingen en instructies.

Het niet naleven van de veiligheidsaanwijzingen en instructies kan elektrische

schokken, brand en/of zware verwondingen veroorzaken.

Bewaar alle veiligheidsaanwijzingen en instructies voor de toekomst.

Het in deze gebruiksaanwijzing gebruikte begrip **oplaadapparaat** heeft betrekking op alle originele Bosch oplaadapparaten van de systeemgeneratie **the smart system (het smart systeem)**.

Het in deze gebruiksaanwijzing gebruikte begrip **eBike-accu** heeft betrekking op alle originele Bosch eBike-accu's van de systeemgeneratie **the smart system (het smart systeem)**.

- ▶ **Lees de veiligheidsaanwijzingen en instructies in alle gebruiksaanwijzingen van het eBike-systeem evenals in de gebruiksaanwijzing van uw eBike, en neem deze in acht.**
- ▶ **Sluit de oplaadbus na het opladen op de eBike zorgvuldig met de afdekking af.** Op deze manier wordt gewaarborgd dat er geen vuil of water binnendringt.



Houd het oplaadapparaat uit de buurt van regen of natheid. Bij het binnendringen van water in een oplaadapparaat bestaat het risico van een elektrische schok.

- ▶ **Laad uitsluitend voor eBikes goedgekeurde Bosch Li-Ion-accu's vanaf een capaciteit van 6,7 Ah (vanaf 20 accucellen) op. De accuspanning moet bij de accuspanning van het oplaadapparaat passen. Laad uitsluitend oplaadbare accu's op.** Anders bestaat er brand- en explosiegevaar.
- ▶ **Houd het oplaadapparaat schoon.** Door vervuiling bestaat er gevaar voor een elektrische schok.

- ▶ **Controleer vóór elk gebruik oplaadapparaat, kabel en stekker. Gebruik het oplaadapparaat niet, als u beschadigingen vaststelt. Open het oplaadapparaat niet.** Beschadigde oplaadapparaten, kabels en stekkers verhogen het risico van een elektrische schok.
- ▶ **Gebruik het oplaadapparaat niet op een licht ontvlambare ondergrond (bijv. papier, textiel enz.) of in een brandbare omgeving.** Vanwege de bij het opladen optredende verwarming van het oplaadapparaat bestaat brandgevaar.
- ▶ **Wees voorzichtig, wanneer u het oplaadapparaat tijdens het opladen aanraakt. Draag werkhandschoenen.** Het oplaadapparaat kan vooral bij hoge omgevingstemperaturen zeer heet worden.
- ▶ **Bij beschadiging of verkeerd gebruik van de eBike-accu kunnen dampen ontsnappen. Zorg voor de aanvoer van frisse lucht en zoek bij klachten een arts op.** De dampen kunnen de luchtwegen irriteren.
- ▶ **De eBike-accu mag niet zonder toezicht geladen worden.**
- ▶ **Kinderen jonger dan 8 jaar mogen het oplaadapparaat niet gebruiken. Kinderen vanaf 8 jaar en personen die op grond van hun fysieke, zintuiglijke of geestelijke vermogens, hun onervarenheid of hun gebrek aan kennis niet in staat zijn het oplaadapparaat veilig te bedienen, mogen dit oplaadapparaat niet zonder toezicht of instructie door een verantwoordelijke persoon gebruiken. Houd toezicht op kinderen bij gebruik, reiniging en onderhoud. Kinderen mogen niet met het oplaadapparaat spelen.** Anders bestaat er gevaar voor verkeerde bediening en verwondingen.
- ▶ Aan de onderkant van het oplaadapparaat bevindt zich een sticker met een informatietekst in het Engels (in de weergave op de pagina met afbeeldingen aangegeven met nummer (4)) en met de volgende inhoud:

UITSLUITEND gebruiken met BOSCH Lithium-Ion-accu's!

eBike Battery Charger BPC3200
2A Charger
EB12.110.016
Input: 220-240V ~ 50-60Hz 1.0A
Output: 36V == 2A
Made in China
Robert Bosch GmbH
72757 Reutlingen Germany



Use ONLY with BOSCH Li-Ion batteries

eBike Battery Charger BPC3400

4A Charger

EB12.110.001

Input: 220-240 V ~ 50-60 Hz 1.65 A
Output: 36 V == 4 A
Made in Vietnam
Robert Bosch GmbH
72757 Reutlingen, Germany

Li-Ion

Use ONLY with BOSCH Li-Ion batteries



eBike Battery Charger BPC3403

4A Charger

EB12.110.01F

Input: 220-240 V ~ 50-60 Hz 1.65 A

Output: 36 V = 4 A

Made in Vietnam

Robert Bosch GmbH

72757 Reutlingen, Germany

Li-Ion

Use ONLY with BOSCH Li-Ion batteries



Beschrijving van product en werking

Beoogd gebruik

Naast de hier weergegeven functies kan het zijn dat op elk moment softwarewijzigingen voor het verhelpen van fouten en voor functiewijzigingen geïmplementeerd worden.

De Bosch eBike-oplaadapparaten zijn uitsluitend bestemd voor het opladen van Bosch eBike-accu's en mogen niet voor andere doeleinden gebruikt worden.

De hier afgebeelde Bosch eBike-oplaadapparaten zijn compatibel met de Bosch eBike-accu's van de nieuwe systeemgeneratie **the smart system (het smart systeem)**.

Het oplaadapparaat BPC3403 is uitsluitend bestemd voor het opladen van Bosch eBikes van de nieuwe systeemgeneratie **the smart system (het smart systeem)** met een ondersteuning tot **45 km/h** (Performance Line Speed).

Afgebeelde componenten

De nummering van de afgebeelde componenten heeft betrekking op de weergaven op de pagina's met afbeeldingen aan het begin van de gebruiksaanwijzing.

Technische gegevens

| Oplaadapparaat | | 2A Charger | 4A Charger |
|---|----|-------------|----------------------------------|
| Productnummer | | BPC3200 | BPC3400 BPC3403 ^{A)} |
| Nominale spanning | V~ | 220 ... 240 | 220 ... 240 |
| Frequentie | Hz | 50 ... 60 | 50 ... 60 |
| Accu-laadspanning | V= | 36 | 36 |
| Laadstroom (max.) | A | 2 | 4 |
| Oplaatijd PowerTube 750 ca. ^{B)} | h | 11 | 6 |
| Oplaatijd PowerPack 400 ca. ^{B)} | h | 6 | 3,5 |
| Gebruikstemperatuur | °C | 0 ... 40 | 0 ... 40 |
| Opslagtemperatuur | °C | 10 ... 40 | 10 ... 40 |
| Gewicht, ca. | kg | 0,53 | 0,7 |
| Beschermklasse | | IP40 | IP40 |

A) voor het gebruik met Bosch eBikes van de nieuwe systeemgeneratie **the smart system (het smart systeem)** met een ondersteuning tot **45 km/h** (Performance Line Speed)

B) Oplaatijden van andere eBike-accu's vindt u op de website: www.bosch-ebike.com.

De gegevens gelden voor een nominale spanning [U] van 230 V. Bij afwijkende spanningen en in landspecifieke uitvoeringen kunnen deze gegevens variëren.

Gebruik

Ingebruikname

Oplaadapparaat op het elektriciteitsnet aansluiten (zie afbeelding A)

► **Let op de netspanning!** De spanning van de stroombron moet overeenkomen met de gegevens op het typeplaatje van het oplaadapparaat. Met 230 V aangeduide oplaadapparaten kunnen ook met 220 V gebruikt worden.

Steek de apparaatstekker (3) van het netsnoer in de apparaataansluiting (2) op het oplaadapparaat.

Sluit het netsnoer (verschilt per land) op het elektriciteitsnet aan.

Weggenomen eBike-accu opladen (zie afbeeldingen B-F)

Schakel de eBike-accu uit en neem deze uit de houder op de eBike. Lees hiervoor de gebruiksaanwijzing van de eBike-accu en neem deze in acht.

► **Zet de eBike-accu alleen op een schone ondergrond neer.** Vermijd vooral het vervuilen van de oplaadbus en van de contacten, bijv. door zand of aarde.

Steek de oplaadstekker (5) van het oplaadapparaat in de oplaadbus (6) op de eBike-accu.

eBike-accu op de eBike opladen (zie afbeeldingen G-I)

Schakel de eBike-accu uit. Reinig de afdekking van de oplaadbus (14). Vermijd vooral het vervuilen van de oplaadbus en van de contacten, bijv. door zand of aarde. Til de afdekking van de oplaadbus (14) op en steek de oplaadstekker (5) in de oplaadbus (6).

► **Door verwarming van het oplaadapparaat bij het opladen bestaat brandgevaar. Laad de eBike-accu's op de eBike alleen in droge toestand en op een brandveilige plaats.** Als dit niet mogelijk is, neem dan de eBike-accu uit de houder en laad deze op een geschiktere plaats. Lees hiervoor de gebruiksaanwijzing van de eBike-accu en neem deze in acht.

Laadprocedure

Het laden begint, zodra het oplaadapparaat met de eBike-accu of de oplaadbus op de eBike en het elektriciteitsnet verbonden is.

Aanwijzing: Het laden is alleen mogelijk, wanneer de temperatuur van de eBike-accu zich in het toegestane laadtemperatuurbereik bevindt.

Aanwijzing: Tijdens het laden wordt de aandrijfseenheid gedeactiveerd.

Het laden van de eBike-accu is met en zonder boordcomputer mogelijk. Zonder boordcomputer kan het laden alleen op de oplaadaanduiding (7) en eventueel op de bedieningseenheid gecontroleerd worden.

Bij een aangesloten boordcomputer verschijnt een dienovereenkomstige melding op het display.

De laadtoestand wordt met de oplaadaanduiding (7) op de eBike-accu, op de bedieningseenheid en eventueel op de boordcomputer weergegeven.

Tijdens het laden branden de LED's van de oplaadaanduiding (7) op de eBike-accu. Elke permanent brandende LED komt overeen met ongeveer 20 % capaciteit oplading. De knipperende LED geeft het opladen van de volgende 20 % aan.

Is de eBike-accu volledig geladen, dan gaan de LED's onmiddellijk uit en de boordcomputer wordt uitgeschakeld. Het laden wordt beëindigd. Door op de aan/uit-toets (8) op de eBike-accu te drukken kan de laadtoestand gedurende 5 seconden weergegeven worden.

Koppel het oplaadapparaat los van het elektriciteitsnet en de eBike-accu van het oplaadapparaat.

Als de accu van het oplaadapparaat wordt losgekoppeld, dan wordt de eBike-accu automatisch uitgeschakeld.

Aanwijzing: Wanneer u op de eBike heeft opgeladen, sluit dan na het laden de oplaadbus (6) zorgvuldig met de afdekking (14), zodat er geen vuil of water kan binnendringen.

Als het oplaadapparaat na het laden niet van de eBike-accu losgekoppeld wordt, dan schakelt het oplaadapparaat na een paar uur opnieuw in, controleert de laadtoestand van de eBike-accu en begint eventueel opnieuw met opladen.

Fouten – oorzaken en verhelpen

| Oorzaak | Verhelpen |
|---|--|
|  <p>eBike-accu defect</p> | <p>Twee LED's op de eBike-accu knipperen.</p> <p>Neem contact op met een erkende rijwielhandelaar.</p> |
|  <p>eBike-accu te warm of te koud</p> | <p>Drie LED's op de eBike-accu knipperen.</p> <p>Koppel de eBike-accu los van het oplaadapparaat tot het laadtemperatuurbereik bereikt is.</p> <p>Sluit de eBike-accu pas weer op het oplaadapparaat aan, wanneer deze de toegestane oplaadtemperatuur heeft bereikt.</p> |

| Oorzaak | Verhelpen |
|--|---|
|  <p>Het oplaadapparaat laadt niet.</p> | <p>Geen LED knippert (afhankelijk van de laadtoestand van de eBike-accu branden een of meer LED's continu).</p> <p>Neem contact op met een erkende rijwielhandelaar.</p> |
| Geen opladen mogelijk (geen aanduiding op eBike-accu) | |
| Stekker niet correct ingestoken | Controleer alle steekverbindingen. |
| Contacten van eBike-accu vuil | Reinig de contacten op de eBike-accu voorzichtig. |
| Stopcontact, kabel of oplaadapparaat defect | Controleer de netspanning, laat het oplaadapparaat door de rijwielhandelaar controleren. |
| eBike-accu defect | Neem contact op met een erkende rijwielhandelaar. |

Onderhoud en service

Onderhoud en reiniging

Mocht het oplaadapparaat niet meer werken, neem dan contact op met een erkende rijwielhandel.

Reinig het oplaadapparaat met een droge doek.

Klantenservice en gebruikadvies

Neem bij alle vragen over de eBike en zijn componenten contact op met een erkende rijwielhandel.

Contactgegevens van erkende rijwielhandels vindt u op de internetpagina www.bosch-ebike.com.

Afvoer en stoffen in producten

Informatie over stoffen in producten vindt u onder de volgende link: www.bosch-ebike.com/en/material-compliance.

Gooi eBikes en hun componenten niet bij het huisvuil!



Aandrijfeenheid, boordcomputer incl. bedieningseenheid, eBike-accu, snelheidssensor, accessoires en verpakkingen moeten op een milieuvriendelijke manier gerecycled worden.

Zorg er eigenhandig voor dat persoonlijke gegevens uit het apparaat werden gewist.

Batterijen die niet-destructief uit het elektrische apparaat kunnen worden genomen, moeten vóór de afvoer zelf verwijderd en naar een apart inzamelpunt voor batterijen gebracht worden.



Volgens de Europese richtlijn 2012/19/EU moeten niet meer bruikbare elektrische apparaten en volgens de Europese richtlijn 2006/66/EG moeten defecte of verbruikte accu's/batterijen apart worden ingezameld en op een voor het milieu verantwoorde wijze worden gerecycled.

Het apart inzamelen van elektrische apparaten is bedoeld voor een zuivere voorsortering en ondersteunt een correcte behandeling en terugwinning van de grondstoffen. Op deze manier worden mens en milieu gespaard.

Geef niet meer te gebruiken Bosch eBike-componenten gratis af bij een erkende rijwielhandel of bij een milieupark.



Wijzigingen voorbehouden.

Sikkerhedsinstrukser



Læs alle sikkerhedsinstrukser og anvisninger.

Overholdes sikkerhedsinstrukserne og anvisningerne ikke, er der risiko for

elektrisk stød, brand og/eller alvorlige kvæstelser.

Opbevar alle sikkerhedsinstrukser og anvisninger til fremtidig brug.

Begrebet **lader**, der anvendes i denne brugsanvisning, vedrører alle originale Bosch-ladere i systemgenerationen **the smart system (det intelligente system)**.

Det i brugsanvisningen anvendte begreb **eBike-akku** vedrører alle originale Bosch-eBike-akkuer i systemgenerationen **the smart system (det intelligente system)**.

► **Læs og overhold sikkerhedsanvisningerne og instruktionerne i alle brugsanvisninger til eBike-systemet og i brugsanvisningen til din eBike.**

► **Luk ladebøsningen omhyggeligt med afdækningen, når du har ladet eBiken op.** På den måde undgår du, at der trænger snavs eller vand ind.



Laderen må ikke udsættes for regn eller fugt. Ved indtrængning af vand i en lader er der risiko for elektrisk stød.

► **Oplad kun Bosch-lithium-ion-akkuer, der er godkendt til eBikes, fra en kapacitet på 6,7 Ah (fra 20 akku-celler).** Akku-spændingen skal passe til laderens akkuladespænding. Oplad kun genopladelige akkuer. I modsat fald er der risiko for brand og eksplosion.

- **Hold laderen ren.** Ved tilsmudsning er der fare for elektrisk stød.
- **Kontrollér altid ledning og stik før anvendelse af laderen. Brug ikke laderen, hvis den er beskadiget. Åbn aldrig laderen.** Beskadigede ladere, ledninger og stik øger risikoen for elektrisk stød.
- **Brug ikke laderen på et letantændeligt underlag (f.eks. papir, tekstiler osv.) eller i brændbare omgivelser.** Der er brandfare på grund af den opvarmning af laderen, der forekommer under ladning.
- **Vær forsigtig, når du berører laderen under opladningen. Brug beskyttelseshandsker.** Laderen kan blive meget varm, især ved høje omgivelsestemperaturer.
- **Hvis eBike-akkuen beskadiges eller bruges forkert, kan der sive dampe ud. Tilfør frisk luft og søg læge, hvis du føler dig utilpas.** Dampene kan irritere luftvejene.
- **eBike-akku må ikke lades ude af syne.**
- **Børn under 8 år må ikke anvende laderen. Børn fra 8 år og personer, som på grund af deres fysiske, sensoriske eller mentale tilstand eller deres manglende erfaring og kendskab ikke er i stand til at betjene laderen sikkert, må kun benytte laderen under opsyn af eller anvisning fra en ansvarlig person. Hold børn under opsyn ved brug, rengøring og vedligeholdelse. Børn må ikke lege med laderen.** I modsat fald er der risiko for fejlbetjening og personskader.
- På undersiden af laderen sidder en mærkat med en henvisning på engelsk (mærket med nummeret (4) på billedet på grafiksiden) og med følgende indhold:

Må KUN bruges sammen med BOSCH-lithium-ion-akkuer!

eBike Battery Charger BPC3200
2A Charger
EB12.110.016
Input: 220-240V ~ 50-60Hz 1.0A
Output: 36V == 2A
Made in China
Robert Bosch GmbH
72757 Reutlingen Germany



Use ONLY with BOSCH Li-Ion batteries

eBike Battery Charger BPC3400

4A Charger

EB12.110.001

Input: 220-240V ~ 50-60 Hz 1.65 A
Output: 36 V == 4 A
Made in Vietnam
Robert Bosch GmbH
72757 Reutlingen, Germany

Li-Ion

Use ONLY with BOSCH Li-Ion batteries



eBike Battery Charger BPC3403

4A Charger

EB12.110.01F

Input: 220-240 V ~ 50-60 Hz 1.65 A

Output: 36 V = 4 A

Made in Vietnam

Robert Bosch GmbH

72757 Reutlingen, Germany

Li-Ion

Use ONLY with BOSCH Li-Ion batteries



Produkt- og ydelsesbeskrivelse

Beregnet anvendelse

Ud over de her viste funktioner er det til enhver tid muligt, at der indføres softwareændringer til fejlafhjælpning og funktionsændringer.

Bosch eBike-ladere må udelukkende benyttes til opladning af Bosch eBike-akkuer.

De Bosch eBike-ladere, der er vist her, er kompatible med Bosch eBike-akkuerne i nyeste systemgeneration **the smart system (det intelligente system)**.

Laderen BPC3403 er kun beregnet til opladning af Bosch eBikes i den nye systemgeneration **the smart system (det intelligente system)** med en understøtning op til **45 km/h** (Performance Line Speed).

Illustrerede komponenter

Nummereringen af de afbildede komponenter vedrører illustrationerne på grafiksiderne i begyndelsen af vejledningen.

Enkelte billeder i denne brugsanvisning kan, afhængigt af din eBikes udstyr, afvige en smule fra de faktiske forhold.

- (1) Lader
- (2) Apparåtbøsning
- (3) Apparåttstik
- (4) Sikkerhedsinstrukser lader
- (5) Ladestik
- (6) Bøsning til ladestik
- (7) Drifts- og ladestandsindikator
- (8) Tænd/sluk-knap på eBike-akku
- (9) PowerTube
- (10) CompactTube
- (11) PowerMore
- (12) PowerPack
- (13) Bagagebærer-akku
- (14) Afdækning ladebøsning

Tekniske data

| Lader | | 2A Charger | 4A Charger |
|---|----|-------------|----------------------------------|
| Produktkode | | BPC3200 | BPC3400 BPC3403 ^{A)} |
| Nominel spænding | V~ | 220 ... 240 | 220 ... 240 |
| Frekvens | Hz | 50 ... 60 | 50 ... 60 |
| Akku-ladespænding | V= | 36 | 36 |
| Ladestrøm (maks.) | A | 2 | 4 |
| Ladetid PowerTube 750 ca. ^{B)} | t | 11 | 6 |
| Ladetid PowerPack 400 ca. ^{B)} | t | 6 | 3,5 |
| Driftstemperatur | °C | 0 ... 40 | 0 ... 40 |
| Opbevaringstemperatur | °C | 10 ... 40 | 10 ... 40 |
| Vægt, ca. | kg | 0,53 | 0,7 |
| Kapslingsklasse | | IP40 | IP40 |

A) til brug med Bosch eBikes i den nye systemgeneration **the smart system (det intelligente system)** med en understøtning op til **45 km/h** (Performance Line Speed)

B) Du kan finde ladetiderne for flere eBike-akkuer på websiden: www.bosch-ebike.com.

Angivelserne gælder for en nominel spænding [U] på 230 V. Ved afvigende spændinger og i landespecifikke udførelser kan disse angivelser variere.

Brug

Ibrugtagning

Tilslut laderen til strømnettet (se billede A)

► **Kontrollér netspændingen!** Strømkildens spænding skal stemme overens med angivelserne på laderens typeskilt. Lader til 230 V kan også tilsluttes 220 V.

Sæt netkablets apparatstik (3) i apparatbøsningen (2) på laderen.

Tilslut netkablet (landespecifikt) til strømnettet.

Opladning af afmonteret eBike-akku (se billede B-F)

Slå eBike-akkuen fra, og tag den ud af holderen på eBiken. Læs og følg i den forbindelse anvisningerne til eBike-akkuen.

► **Stil kun eBike-akkuen på rene overflader.** Undgå især at tilsmudse ladebøsningen og kontakterne, f.eks. som følge af sand eller jord.

Sæt laderens ladestik (5) i ladebøsningen (6) på eBike-akkuen.

Opladning af eBike-akku på eBike (se billede G-I)

Sluk eBike-akkuen. Rengør afdækningen af ladebøsningen (14). Undgå især at tilsmudse ladebøsningen og kontakterne, f.eks. som følge af sand eller jord. Løft afdækningen af ladebøsningen (14), og sæt ladestikket (5) i ladebøsningen (6).

► **Laderen bliver varm under opladning, hvilket indebærer brandfare. Oplad kun eBike-akkuerne på eBiken i tør tilstand og på et brandsikkert sted.** Hvis dette ikke er muligt, skal du tage eBike-akkuen ud af holderen og oplade den et egnet sted. Læs og følg i den forbindelse anvisningerne til eBike-akkuen.

Opladning

Opladningen starter, så snart laderen er forbundet med eBike-akkuen eller ladebøsningen på eBiken og strømnettet.

Bemærk: Opladning er kun mulig, hvis eBike-akkuens temperatur befinder sig i det tilladte ladetemperaturområde.

Bemærk: Under opladningen deaktiveres drivenheden. eBike-akkuen kan oplades med og uden cykelcomputer. Uden cykelcomputer kan opladningen kun følges på ladestandsindikatoren (7) og eventuelt på betjeningsenheden.

Med tilsluttet cykelcomputer udlæses en tilsvarende meddelelse på displayet.

Opladningen vises med ladestandsindikatoren (7) på eBike-akkuen, på betjeningsenheden og eventuelt på cykelcomputeren.

Under opladningen lyser eBike-ladestandsindikatorens lysdioder (7) på eBike-akkuen. Hver konstant lysende lysdiode svarer til en opladning på ca. 20 % kapacitet. Den blinkende lysdiode viser opladningen af de næste 20 %.



Hvis eBike-akkuen er helt aflades, forsvinder lysdioderne straks, og cykelcomputeren slukkes. Opladningen afsluttes. Hvis du trykker på tænd/sluk-knappen (8) på eBike-akkuen, vises ladetilstanden 5 i sekunder.

Afbryd laderen fra strømnettet og eBike-akkuen fra laderen efter opladningen.

Ved afbrydelse af eBike-akkuen fra laderen slås eBike-akkuen automatisk fra.

Bemærk: Når opladningen på eBiken er afsluttet, skal du omhyggeligt lukke ladebøsningen (6) med afdækningen (14), så der ikke kan trænge smuds eller vand ind. Hvis laderen ikke kan adskilles fra eBike-akkuen efter opladning, tændes opladeren igen efter nogle timer, hvorefter eBike-akkuens ladestand kontrolleres, og opladningen genstartes.

Fejl – årsager og afhjælpning

| Årsag | Afhjælpning |
|--|---|
|  <p>eBike-akku defekt</p> | <p>To lysdioder på eBike-akkuen blinker.</p> <p>Kontakt en autoriseret cykelhandler.</p> |
|  <p>eBike-akku for varm eller for kold</p> | <p>Tre lysdioder på eBike-akkuen blinker.</p> <p>Adskil eBike-akkuen fra laderen, indtil ladetemperaturområdet er nået.</p> <p>eBike-akkuen må først sluttes til laderen igen, når den har nået den tilladte ladetemperatur.</p> |
|  <p>Laderen oplader ikke.</p> | <p>Der er ikke nogen lysdiode, der blinker (afhængigt af eBike-akkuens ladestand lyser en eller flere lysdioder konstant).</p> <p>Kontakt en autoriseret cykelhandler.</p> |
| <p>Opladning ikke mulig (ingen visning på eBike-akkuen)</p> <p>Stik ikke isat rigtigt</p> | <p>Kontrollér alle stikforbindelser.</p> |

| Årsag | Afhjælpning |
|---------------------------------------|---|
| Kontakter på eBike-akkuen tilsmudsede | Rengør forsigtigt kontakter på eBike-akkuen. |
| Stikkontakt, kabel eller lader defekt | Kontrollér netspændingen, og få laderen kontrolleret af cykelhandleren. |
| eBike-akku defekt | Kontakt en autoriseret cykelhandler. |

Vedligeholdelse og service

Vedligeholdelse og rengøring

Kontakt en autoriseret cykelhandler, hvis laderen svigter.

Rengør laderen med en tør klud.

Kundeservice og anvendelsesrådgivning

Ved alle spørgsmål til eBike og dens komponenter bedes du kontakte en autoriseret cykelhandler.

Kontaktdata for autoriserede cykelhandlere finder du på hjemmesiden www.bosch-ebike.com.

Bortskaffelse og stoffer i enheder

Du kan finde oplysninger om stoffer i enhederne ved at klikke på følgende link:

www.bosch-ebike.com/en/material-compliance.

Smid ikke eBikes og deres komponenter ud sammen med husholdningsaffaldet!



Drivenhed, cykelcomputer inkl. betjeningsenhed, eBike-akku, hastighedssensor, tilbehør og emballage skal indsamles og genbruges iht. gældende miljøforskrifter.

Sørg selv for, at alle personoplysninger er blevet slettet fra enheden.

Hvis der er batterier, som kan fjernes fra den elektriske enhed uden at blive ødelagt, skal du selv fjerne dem og aflevere dem på en miljøstation, før du bortskaffer enheden.



Iht. det europæiske direktiv 2012/19/EU skal kasseret el-værktøj og iht. det europæiske direktiv 2006/66/EF skal defekte eller opbrugte akkuer/batterier indsamles separat og genbruges iht. gældende miljøforskrifter.

Når du afleverer udtjent elektronisk udstyr på en miljøstation, er du med til at sikre, at det behandles korrekt, og at råstofferne bliver genvundet til gavn for mennesker og miljø.

Kasserede Bosch eBike-komponenter bedes afleveret gratis hos en autoriseret cykelhandler eller på en genbrugsstation, hvor de kan genvindes.



Ret til ændringer forbeholdes.

Säkerhetsanvisningar



Läs igenom alla säkerhetsanvisningar och instruktioner. Fel som uppstår till följd av att säkerhetsinstruktionerna

och anvisningarna inte följts kan orsaka elstöt, brand och/eller allvarliga personskador.

Spara alla säkerhetsanvisningar och anvisningar.

Begreppet **laddare**, som används i denna bruksanvisning, avser alla original Bosch eBike-laddare i systemgenerationen **the smart system (det smarta systemet)**.

Begreppet **e-Bike-batteri**, som används i denna bruksanvisning, avser alla original Bosch eBike-batterier i systemgeneration **the smart system (det smarta systemet)**.

- ▶ **Läs och beakta säkerhetsanvisningarna och anvisningar i alla bruksanvisningarna för eBike-systemet samt i bruksanvisningen för din eBike.**
- ▶ **Stäng laddningsuttaget noga med locket efter laddning på eBike.** Därmed säkerställer man att smuts eller vatten inte tränger in.



Skydda laddaren mot regn och väta. Om det tränger in vatten i en laddare finns risk för en elektrisk stöt.

- ▶ **Ladda endast litiumjonbatterier från Bosch som är godkända för eBike och som har en kapacitet på 6,7 Ah (från 20 battericeller). Batterispänningen måste passa till laddarens spänning. Ladda endast**

återuppladdningsbara batterier. Annars föreligger brand- och explosionsrisk.

- ▶ **Håll laddaren ren.** Vid smuts ökar risken för elektrisk stöt.
- ▶ **Kontrollera laddare, kabel och kontakt innan varje användning. Använd inte laddaren om du märker någon skada. Öppna inte laddaren.** Skadade laddare, kabel eller kontakt ökar risken för elstöt.
- ▶ **Använd inte laddaren på lättantändligt underlag (t.ex. papper, textil osv.) eller i lättantändlig omgivning.** Brandrisk föreligger på grund av uppvärmning av laddaren under drift.
- ▶ **Var försiktig med att vidröra laddaren medan laddningen pågår. Bär skyddshandskar.** Laddaren kan bli mycket varm, framför allt vid höga omgivningstemperaturer.
- ▶ **Vid skador och felaktig användning av eBike-batteriet kan ångor träda ut. Tillför friskluft och uppsök läkare vid besvär.** Ångorna kan reta andningsvägarna.
- ▶ **eBike-batteriet får inte laddas utan uppsikt.**
- ▶ **Barn under 8 år får inte använda laddaren. Barn från 8 år och personer som på grund av bristande fysisk, sensorisk eller psykisk förmåga inte kan använda laddaren på ett säkert sätt får endast använda laddaren under uppsikt av en ansvarig person. Ha barn under uppsikt vid användning, rengöring och underhåll. Barn får inte leka med laddaren. I annat fall föreligger fara för felanvändning och skador.**
- ▶ På undersidan av laddaren finns en etikett med en information på engelska (på framsidan på grafiksidan markerad med nummer **(4)**) och med följande innehåll:

Får ENDAST användas tillsammans med BOSCH litiumjonbatterier!

eBike Battery Charger BPC3200
2A Charger
EB12.110.016
Input: 220-240V ~ 50-60Hz 1.0A
Output: 36V === 2A
Made in China
Robert Bosch GmbH
72757 Reutlingen Germany



Use ONLY with BOSCH Li-Ion batteries

eBike Battery Charger BPC3400

4A Charger

EB12.110.001

Input: 220-240V ~ 50-60 Hz 1.65 A
Output: 36 V === 4 A
Made in Vietnam
Robert Bosch GmbH
72757 Reutlingen, Germany

Li-Ion

Use ONLY with BOSCH Li-Ion batteries



eBike Battery Charger BPC3403

4A Charger

EB12.110.01F

Input: 220-240 V ~ 50-60 Hz 1.65 A

Output: 36 V = 4 A

Made in Vietnam

Robert Bosch GmbH

72757 Reutlingen, Germany

Li-Ion

Use ONLY with BOSCH Li-Ion batteries



Produkt- och prestandabeskrivning

Ändamålsenlig användning

Utöver de här beskrivna funktionerna kan det när som helst hända att det görs programvaruändringar för att rätta fel eller ändra funktionerna.

Bosch eBike-laddarna är endast avsedda för laddning av Bosch eBike-batterier och får inte användas i andra syften.

De Bosch eBike-laddare som beskrivs här är kompatibla med Bosch eBike-batterier i den nya systemgenerationen **the smart system (det smarta systemet)**.

Laddaren BPC3403 är endast avsedd för laddning av Bosch eBikes i den nya systemgenerationen **the smart system (det smarta systemet)** med en assistans på upp till **45 km/h** (Performance Line Speed).

Illustrerade komponenter

Numreringen av de avbildade komponenterna refererar till bilderna i början av bruksanvisningen.

Vissa avbildningar i denna bruksanvisning kan, beroende på utrustningen på din eBike, avvika något från de faktiska förhållandena.

- (1) Laddare
- (2) Apparatuttag
- (3) Apparatkontakt
- (4) Säkerhetsanvisningar laddare
- (5) Laddningskontakt
- (6) Uttag för laddningskontakt
- (7) Drift- och laddningstillstånd
- (8) På-/av-knapp eBike-batteri
- (9) PowerTube
- (10) CompactTube
- (11) PowerMore
- (12) PowerPack
- (13) Pakethållar-batteri
- (14) Laddningsuttagets lock

Tekniska data

| Laddare | | 2A Charger | 4A Charger |
|--|----|-------------|----------------------------------|
| Produktkod | | BPC3200 | BPC3400 BPC3403 ^{A)} |
| Märkspänning | V~ | 220 ... 240 | 220 ... 240 |
| Frekvens | Hz | 50 ... 60 | 50 ... 60 |
| Batteri-laddningsspänning | V= | 36 | 36 |
| Laddström (max.) | A | 2 | 4 |
| Laddningstid PowerTube 750 ca. ^{B)} | h | 11 | 6 |
| Laddningstid PowerPack 400 ca. ^{B)} | h | 6 | 3,5 |
| Drifttemperatur | °C | 0 ... 40 | 0 ... 40 |
| Lagringstemperatur | °C | 10 ... 40 | 10 ... 40 |
| Vikt, ca. | kg | 0,53 | 0,7 |
| Skyddsklass | | IP40 | IP40 |

A) används för Bosch eBikes i systemgenerationen **the smart system (det smarta systemet)** med en assistans på upp till **45 km/h** (Performance Line Speed)

B) Laddningstider för fler eBike-batterier hittar du på webbsidan: www.bosch-ebike.com.

Uppgifterna gäller för en märkspänning på [U] 230 V. Vid avvikande spänning och för utföranden i vissa länder kan uppgifterna variera.

Drift

Driftstart

Anslut laddaren till elnätet (se bild A)

► **Kontrollera nätspänningen!** Kontrollera att strömkällans spänning överensstämmer med uppgifterna på laddarens typskylt. Laddare märkta med 230 V kan även anslutas till 220 V.

Stick in apparatstickkontakten **(3)** på nätkabeln i apparatdosan **(2)** på laddaren.

Anslut nätkabeln (nationellt specifik) till elnätet.

Ladda det avtagna eBike-batteriet (se bilder B-F)

Stäng av eBike-batteriet och ta ut det ur hållaren på eBike. Läs och beakta bruksanvisningen för eBike-batteriet.

► **Ställ endast upp eBike-batteriet på rena ytor.** Undvik framför allt nedsmutsning av ladduttaget och kontaktarna, t. ex. på grund av sand eller jord.

Stick in laddarens laddningsstickkontakt **(5)** i ladduttaget **(6)** på eBike-batteriet.

Ladda eBike-batteriet på eBike (se bilder G-I)

Stäng av eBike-batteriet. Rengör locket på ladduttaget **(14)**. Undvik framför allt nedsmutsning av ladduttaget och kontaktarna, t. ex. på grund av sand eller jord. Lyft locket på ladduttaget **(14)** och sätt kontakten **(5)** i ladduttaget **(6)**.

► **Brandrisk föreligger då laddaren blir varm under laddning. Ladda endast eBike-batterierna på cykeln i torrt tillstånd och på ett brandsäkert ställe.** Om detta inte är möjligt, ta ut eBike-batteriet ur hållaren och ladda den på lämplig plats. Läs och beakta bruksanvisningen för eBike-batteriet.

Laddning

Laddningen börjar så snart laddaren med eBike-batteri resp. ladduttaget på eBike är ansluten till elnätet.

Anmärkning: Laddning kan endast ske om temperaturen i eBike-batteriet ligger inom det tillåtna laddningstemperaturområdet.

Anmärkning: Under laddningen avaktiveras drivenheten. eBike-batteriet kan laddas med och utan cykeldator. Utan cykeldator kan laddningen endast övervakas via statusindikatorn **(7)** och eventuellt på manöverenheten. Om en cykeldator är ansluten visas ett tillhörande meddelande på displayen.

Laddstatus visas på batteriet med laddindikeringen **(7)** på eBike-batteriet, på manöverenheten och eventuellt på cykeldatorn.

Under laddningen lyser LED-lamporna med laddningsindikering **(7)** på eBike-batteriet. Varje fast lysande LED motsvarar cirka 20 % kapacitet uppladdning. Den blinkande LED-lampan visar uppladdningen av de nästföljande 20 %.

När eBike-batteriet är fulladdat sloknar LED-lamporna direkt och cykeldatorn stängs av. Laddningen är avslutad. Genom att trycka på på-/av-knappen **(8)** på eBike-batteriet kan laddningsnivån visas i 5 sekunder.



Koppla bort laddaren från elnätet och eBike-batteriet från laddaren.

När du kopplar bort eBike-batteriet från laddaren stängs det av automatiskt.

Observera: Efter att du har laddat på eBike försluter du uttaget **(6)** noga med locket **(14)** så att smuts och vatten inte kan tränga in.

Om laddaren inte kopplas loss från eBike-batteriet efter laddning slås laddaren på igen efter några timmar, kontrollerar eBike-batteriets nivå och påbörjar laddning på nytt vid behov.

Fel – Orsaker och åtgärder

| Orsak | Åtgärd |
|--|---|
|  <p>eBike-batteri defekt</p> | <p>Två LED-lampor på eBike-batteriet blinkar.</p> <p>Vänd dig till en auktoriserad cykelhandlare.</p> |
|  <p>eBike-batteriet är för varmt eller för kallt</p> | <p>Tre LED-lampor på eBike-batteriet blinkar.</p> <p>Koppla loss eBike-batteriet från laddaren tills temperaturintervallen för laddning har uppnåtts.</p> <p>Anslut eBike-batteriet till laddaren först när den nått en godkänd laddningstemperatur.</p> |
|  <p>Laddaren laddar inte.</p> | <p>Ingen LED-lampa blinkar (beroende på eBike-batteriets laddningsstatus lyser en eller flera lysdioder fast).</p> <p>Vänd dig till en auktoriserad cykelhandlare.</p> |

| Orsak | Åtgärd |
|--|---|
| Ingen laddning möjlig (ingen indikering på eBike-batteriet) | |
| Stickkontakten ej korrekt isatt | Kontrollera alla stickanslutningar. |
| Kontakter på eBike-batteriet är smutsiga | Rengör försiktigt kontaktarna på eBike-batteriet. |
| Uttag, kabel eller laddare defekt | Kontrollera nätspanningen, låt en cykelhandlare kontrollera laddaren. |
| eBike-batteri defekt | Vänd dig till en auktoriserad cykelhandlare. |

Underhåll och service

Underhåll och rengöring

Om laddaren skulle sluta fungera så vänder du dig till en auktoriserad cykelhandlare.

Rengör laddaren med en torr trasa.

Kundtjänst och applikationsrådgivning

Vid alla frågor om eBike och dess komponenter vänder du dig till en auktoriserad återförsäljare.

Kontaktdata till auktoriserade cykelhandlare hittar du på internetsidan www.bosch-ebike.com.

Avfallshantering och material och ämnen

Uppgifter om ämnen och material finns på följande länk: www.bosch-ebike.com/en/material-compliance.

Släng inte eBikes och dess komponenter i hushållsavfallet!



Drivenhet, cykeldator inkl. manöverenhet, eBike-batteri, hastighetssensor, tillbehör och förpackningar ska återvinnas på ett miljövänligt sätt.

Se själv till att personuppgifter raderas från enheten.

Batterier som kan tas ut oskadade ur elektriska apparater måste tas ut före avfallshantering och lämnas in separat till batteriinsamling.



Enligt det europeiska direktivet 2012/19/EU skall obrukbara elektriska apparater och enligt det europeiska direktivet 2006/66/EG felaktiga eller förbrukade batterier samlas in separat och tillföras en miljöanpassad avfallshantering.

Den separata uppdelningen av elektriska apparater används för försortering och främjar korrekt hantering och återvinning av material och är skonsam för människa och miljö.

Lämna ej funktionsdugliga batterier och cykeldatorer utan kostnad till en auktoriserad cykelhandlare eller till en miljöstation.



Ändringar förbehålles.

Sikkerhetsanvisninger



Les sikkerhetsanvisningene og instruksene. Hvis ikke sikkerhetsanvisningene og instruksene tas til følge, kan det oppstå

elektrisk støt, brann og/eller alvorlige personskader.

Oppbevar alle sikkerhetsinstruksene og anvisningene for fremtidig bruk.

Begrepet **lader** som brukes i denne bruksanvisningen, refererer til alle originale ladere fra Bosch av systemgenerasjon **the smart system (smartsystemet)**.

Begrepet **eBike-batteri** som brukes i denne bruksanvisningen, refererer til alle originale Bosch eBike-batterier i systemgenerasjonen **the smart system (smartsystemet)**.

- ▶ **Følg sikkerhetsanvisningene og instruksjonene i alle bruksanvisningene for eBike-systemet og brukerhåndboken for din eBike.**
- ▶ **Lukk ladekontakten helt med dekselet etter lading på eBike.** Da er du sikker på at vann eller skitt ikke kan komme inn i kontakten.



Laderen må ikke utsettes for regn eller fuktighet. Dersom det kommer vann i en lader, øker risikoen for elektrisk støt.

- ▶ **Lad bare Bosch li-ion-batterier som er godkjent for eBike, med en kapasitet fra 6,7 Ah (fra 20 battericeller).** Batterispenningen må stemme overens med laderens batteriladespenning. **Lad bare oppladbare batterier.** Manglende overholdelse av disse anvisningene medfører brann- og eksplosjonsfare.

- ▶ **Sørg for at lederen alltid er ren.** Skitt medfører fare for elektrisk støt.
- ▶ **Inspiser alltid laderen, ledningen og støpselet før bruk. Ikke bruk laderen hvis du oppdager skader. Ikke åpne laderen.** Skadde ladere, ledninger og støpsler øker risikoen for elektrisk støt.
- ▶ **Bruk ikke laderen på lett antennelig underlag (f.eks. papir, tekstiler osv.) eller i antennelige omgivelser.** Oppvarmingen av laderen under drift medfører brannfare.
- ▶ **Vær forsiktig hvis du berører laderen under ladingen. Bruk beskyttelseshansker.** Laderen kan bli svært varm spesielt ved høy omgivelsestemperatur.
- ▶ **Ved skade på eller ikke-forskriftsmessig bruk av eBike-batteriet kan det slippe ut damp. Sørg for forsyning av friskluft, og oppsøk lege hvis du får besvær.** Dampen kan irritere luftveiene.
- ▶ **eBike-batteriet må ikke lades utilsiktet.**
- ▶ **Barn under 8 år må ikke bruke laderen. Barn fra 8 år og oppover og andre personer som på grunn av sine fysiske, sansemessige eller mentale evner eller uerfarenhet eller manglende kunnskaper ikke er i stand til å bruke laderen på en sikker måte, må kun bruke laderen under tilsyn eller veiledning av en ansvarlig person. Hold tilsyn med barn under bruk, rengjøring og vedlikehold. Barn må ikke leke med laderen.** Ellers er det fare for feilbetjening og personskader.
- ▶ På undersiden av laderen er det et klebemerke med informasjon på engelsk (merket med nummer **(4)** på figuren på siden med illustrasjoner) med følgende innhold:

Må BARE brukes med BOSCH li-ion-batterier!

eBike Battery Charger BPC3200
2A Charger
EB12.110.016
Input: 220-240V ~ 50-60Hz 1.0A
Output: 36V == 2A
Made in China
Robert Bosch GmbH
72757 Reutlingen Germany



Use ONLY with BOSCH Li-Ion batteries

eBike Battery Charger BPC3400

4A Charger

EB12.110.001

Input: 220-240 V ~ 50-60 Hz 1.65 A

Output: 36 V == 4 A

Made in Vietnam

Robert Bosch GmbH

72757 Reutlingen, Germany

Li-Ion

Use ONLY with BOSCH Li-Ion batteries



eBike Battery Charger BPC3403

4A Charger

EB12.110.01F

Input: 220-240 V ~ 50-60 Hz 1.65 A

Output: 36 V = 4 A

Made in Vietnam

Robert Bosch GmbH

72757 Reutlingen, Germany

Li-Ion

Use ONLY with BOSCH Li-Ion batteries



Produktbeskrivelse og ytelsestpesifikasjoner

Forskriftsmessig bruk

I tillegg til funksjonene som vises her, kan det nå som helst lanseres programvareendringer for feilretting og funksjonsendringer.

Bosch eBike-laderne er utelukkende beregnet for lading av Bosch eBike-batterier og må ikke brukes til andre formål.

Bosch eBike-laderne som vises her passer til Bosch eBike-batteriene av den nye systemgenerasjonen **the smart system (smartsystemet)**.

Laderen BPC3403 er bare beregnet for lading av Bosch eBike av den nye systemgenerasjonen **the smart system (smartsystemet)** med assistanse inntil **45 km/h** (Performance Line Speed).

Illustrerte komponenter

Nummereringen av de avbildede komponentene er basert på illustrasjonene på grafikkens side i begynnelsen av bruksanvisningen.

Tekniske data

| Lader | | 2A Charger | 4A Charger |
|---|----|-------------|----------------------------------|
| Produktkode | | BPC3200 | BPC3400 BPC3403 ^{A)} |
| Nominell spenning | V~ | 220 ... 240 | 220 ... 240 |
| Frekvens | Hz | 50 ... 60 | 50 ... 60 |
| Batteriladespenning | V= | 36 | 36 |
| Ladestrøm (maks.) | A | 2 | 4 |
| Ladetid PowerTube 750 ca. ^{B)} | t | 11 | 6 |
| Ladetid PowerPack 400 ca. ^{B)} | t | 6 | 3,5 |
| Driftstemperatur | °C | 0 ... 40 | 0 ... 40 |
| Lagringstemperatur | °C | 10 ... 40 | 10 ... 40 |
| Vekt, ca. | kg | 0,53 | 0,7 |
| Kapslingsgrad | | IP40 | IP40 |

A) For bruk med Bosch eBike av den nye systemgenerasjonen **the smart system (smartsystemet)** med assistanse inntil **45 km/h** (Performance Line Speed)

B) Ladetiden til andre eBike-batterier finner du på nettsiden: www.bosch-ebike.com.

Angivelsene gjelder for merkespenning [U] på 230 V. Ved avvikende spenning og på utførelser for bestemte land kan disse angivelsene variere.

Enkelte illustrasjoner i denne bruksanvisningen kan avvike fra de faktiske forholdene, avhengig av utstyret på din eBike.

- (1) Lader
- (2) Apparatkontakt
- (3) Apparatstøpsel
- (4) Sikkerhetsanvisninger for lader
- (5) Ladestøpsel
- (6) Kontakt for ladestøpsel
- (7) Ladenivå- og driftsindikator
- (8) Av/på-knapp eBike-batteri
- (9) PowerTube
- (10) CompactTube
- (11) PowerMore
- (12) PowerPack
- (13) Batteri som festes på bagasjebrettet
- (14) Deksel for ladekontakt

Bruk

Igangsetting

Koble laderen til strømnettet (se bilde A)

► **Vær oppmerksom på nettpenningen!** Spenningen til strømkilden må stemme overens med angivelsene på laderens typeskilt. Ladere som er merket med 230 V kan også brukes med 220 V.

Sett støpselet (3) til ledningen i kontakten (2) på laderen. Koble ledningen (landsspesifikk) til strømnettet.

Lade eBike-batteriet når det er tatt av (se bilde B–F)

Slå av eBike-batteriet, og ta det ut av holderen på eBike. Se bruksanvisningen for eBike-batteriet.

► **eBike-batteriet må aldri legges på et skittent underlag.** Vær spesielt nøye med å unngå skitt på ladekontakten, for eksempel sand og jord.

Sett ladestøpselet (5) til laderen i ladekontakten (6) på eBike-batteriet.

Lade eBike-batteriet på eBike (se bilde G–I)

Slå av eBike-batteriet. Rengjør dekelet til ladekontakten (14). Vær spesielt nøye med å unngå skitt på ladekontakten, for eksempel sand og jord. Ta av dekelet til ladekontakten (14), og sett ladestøpselet (5) i ladekontakten (6).

► **Oppvarmingen av laderen som oppstår under lading, medfører brannfare. Lad eBike-batteriene på eBike bare i tørr tilstand og på et brannsikert sted.** Hvis ikke dette er mulig, tar du eBike-batteriet ut av holderen og lader det på et egnet sted. Se bruksanvisningen for eBike-batteriet.

Lading

Ladingen starter umiddelbart etter at laderen er koblet til eBike-batteriet eller ladekontakten på eBike og strømnettet.

Merk: Lading er bare mulig når eBike-batteriet har tillatt ladetemperatur.

Merk: Drivenheten er deaktivert under ladingen.

Det er mulig å lade eBike-batteriet med og uten kjørecomputer. Uten kjørecomputer kan ladingen følges via ladenivåindikatorene (7) og eventuelt på betjeningsenheten. Med tilkoblet kjørecomputer vises en melding på displayet. Ladenivået vises av ladenivåindikatoren (7) på eBike-batteriet, på betjeningsenheten og eventuelt på kjørecomputeren.

Under ladingen lyser lysdiodene til ladenivåindikatoren (7) på eBike-batteriet. Hver lysdiode som lyser kontinuerlig tilsvarer ca. 20 % kapasitet. Den blinkende lysdioden viser at batteriet lades opp de neste 20 %.

Så snart eBike-batteriet er fulladet, slukker LED-lampene, og kjørecomputeren slås av. Ladingen avsluttes. Ladenivået kan vises i 5 sekunder ved at man trykker på av/på-knappen (8) på eBike-batteriet.



Koble laderen fra strømnettet, og koble eBike-batteriet fra laderen.

Når laderen kobles fra, slås eBike-batteriet automatisk av.

Merk: Hvis du har ladet på eBike, lukker du ladekontakten (6) godt med dekelet (14), slik at ikke skitt eller vann kan trenge inn.

Hvis ikke laderen kobles fra eBike-batteriet etter ladingen, slås den på igjen etter noen timer, kontrollerer eBike-batteriets ladenivå og begynner eventuelt å lade igjen.

Feil – Årsak og løsning

| Årsak | Løsning |
|--|--|
|  <p>eBike-batteri defekt</p> | <p>To lysdioder på eBike-batteriet blinker.</p> <p>Kontakt en autorisert sykkelforhandler.</p> |
|  <p>eBike-batteri for varmt eller for kaldt</p> | <p>Tre lysdioder på eBike-batteriet blinker.</p> <p>Koble eBike-batteriet fra laderen til ladetemperaturen er nådd.</p> <p>Ikke koble eBike-batteriet til laderen igjen før det har tillatt ladetemperatur.</p> |
|  <p>Laderen lader ikke.</p> <p>Ikke mulig å lade (ingen visning på eBike-batteriet)</p> | <p>Ingen LED blinker (avhengig av ladenivået til eBike-batteriet lyser én eller flere LED-er permanent).</p> <p>Kontakt en autorisert sykkelforhandler.</p> |
| Støpsel ikke riktig satt inn | Kontroller alle pluggforbindelsene. |
| Kontakter på eBike-batteriet er skitne | Rengjør kontaktene på eBike-batteriet forsiktig. |

| Årsak | Løsning |
|---|---|
| Stikkontakt, ledning eller lader defekt | Kontroller nettspenningen, få undersøkt laderen hos sykkelforhandleren. |
| eBike-batteri defekt | Kontakt en autorisert sykkelforhandler. |

Service og vedlikehold

Vedlikehold og rengjøring

Kontakt en autorisert sykkelforhandler hvis laderen ikke fungerer lenger.

Rengjør laderen med en tørr klut.

Kundeservice og kundeveiledning

Kontakt en autorisert sykkelforhandler ved spørsmål om eBike og komponentene.

Du finner kontaktinformasjon til autoriserte sykkelforhandlere på nettsiden www.bosch-ebike.com.

Kassering og stoffer i produktene

Informasjon om stoffer i produktene finner du under følgende kobling:

www.bosch-ebike.com/en/material-compliance.

eBike og komponentene til sykkelen må ikke kastes som vanlig husholdningsavfall!



Drivenheten, kjørecomputeren inkl. betjeningsenheten, eBike-batteriet, hastighetssensoren, tilbehør og emballasje skal leveres til gjenvinning.

Du må selv kontrollere at personopplysninger slettes fra enheten.

Batterier som kan tas ut av elektroverktøyet uten å bli skadet, skal tas ut før kassering og leveres separat sammen med andre batterier.



Iht. det europeiske direktivet 2012/19/EU om brukt elektrisk utstyr og iht. det europeiske direktivet 2006/66/EC må defekte eller brukte batterier/oppladbare batterier samles adskilt og leveres inn for miljøvennlig resirkulering.

Den sorterte innsamlingen av elektroverktøy fungerer som forhåndssortering. Dette bidrar til forskriftsmessig behandling og gjenvinning av råstoffer, og skåner dermed både mennesker og miljø.

Du kan levere Bosch eBike-komponenter som ikke fungerer lenger, kostnadsfritt til en autorisert sykkelforhandler eller til en gjenvinningsstasjon.



Retten til endringer forbeholdes.

Turvallisuusohjeet



Lue kaikki turvallisuus- ja käyttöohjeet. Turvallisuus- ja käyttöohjeiden noudattamatta jättäminen voi johtaa sähköiskuun, tulipaloon ja/

tai vakavaan loukkaantumiseen.

Säilytä kaikki turvallisuus- ja käyttöohjeet tulevaa käyttöä varten.

Tässä käyttöohjekirjassa käytetty nimitys **latauslaite** tarkoittaa Boschin kaikkia alkuperäisiä järjestelmäsuokupolven **the smart system (älykäs järjestelmä)** latauslaitteita.

Tässä käyttöohjekirjassa käytetty nimitys **eBike-akku** tarkoittaa Boschin kaikkia alkuperäisiä, järjestelmäsuokupolven **the smart system (älykäs järjestelmä)** eBike-akkuja.

► **Lue eBike-järjestelmän kaikissa käyttöoppaissa ja eBike-pyörän käyttöoppaassa annetut turvallisuus- ja käyttöohjeet ja noudata niitä.**

► **Kun olet ladannut eBike-pyörän, sulje latausliittimen kansi huolellisesti.** Tällä tavalla varmistat, ettei latausliittimeen pääse likaa tai vettä.



Älä altista latauslaitetta sateelle tai kosteudelle. Sähköiskuvaara, jos latauslaitteen sisään pääsee vettä.

► **Lataa vain eBike-pyörille hyväksytyjä Boschin Li-ion-akkuja, joiden kapasiteetti on vähintään 6,7 Ah (vähintään 20 akkukemnoa).** Akkujännitteen tulee vastata latauslaitteen latausjännitettä. Lataa vain ladattavia akkuja. Muuten syntyy tulipalo- ja räjähdysvaara.

► **Pidä latauslaite puhtaana.** Lika aiheuttaa sähköiskuvaa-

- **Tarkista latauslaite, johto ja pistotulppa ennen jokaista käyttökertaa.** Älä käytä latauslaitetta, jos havaitset vaurioita. Älä avaa latauslaitetta. Viallinen latauslaite, johto ja pistotulppa aiheuttavat sähköiskuvaa-
- **Älä käytä latauslaitetta herkästi syttyvällä alustalla (esimerkiksi paperi, tekstiilit, jne.) tai palonarassa ympäristössä.** Palovaara, koska latauslaite kuumenee latauksen aikana.
- **Ole varovainen, jos kosketat latauslaitetta latauksen aikana. Käytä työkasineitä.** Latauslaite saattaa kuumeneta voimakkaasti, etenkin jos ympäristön lämpötila on korkea.
- **eBike-akusta saattaa purkautua höyryä akun vioituessa tai epäasianmukaisessa käytössä. Järjestä tehokas ilmanvaihto ja käänny lääkärin puoleen, jos havaitset ärstyystä.** Höyry voi ärstyttää hengitysteitä.
- **eBike-akkuja ei saa ladata valvomatta.**
- **Alle 8-vuotiaat lapset eivät saa käyttää latauslaitetta. Aikuiset ja vähintään 8-vuotiaat lapset, jotka eivät hallitse latauslaitteen turvallista käyttöä fyysisten, aistillisten tai henkisten rajoitteidensa, kokemattomuutensa tai tietämättömyytensä takia, saavat käyttää latauslaitetta vain, jos vastuullinen henkilö valvoo käyttöä/opastaa laitteen käytössä. Valvo lapsia laitteen käytön, puhdistuksen ja huollon aikana. Lapset eivät saa leikkiä latauslaitteella.** Muutoin syntyy virheellisen käytön ja onnettomuuk- sien vaara.
- Latauslaitteen alapuolella on englanninkielinen ohjetarra (merkitty kuvasivun piirroksen numerolla **(4)**), joka antaa seuraavan ohjeen:

Käytä VAIN BOSCH-litiumioniakkujen kanssa!

eBike Battery Charger BPC3200
2A Charger
EB12.110.016
Input: 220-240V ~ 50-60Hz 1.0A
Output: 36V = 2A
Made in China
Robert Bosch GmbH
72757 Reutlingen Germany



Use ONLY with BOSCH Li-Ion batteries

eBike Battery Charger BPC3400

4A Charger

EB12.110.001

Input: 220-240V ~ 50-60 Hz 1.65 A

Output: 36 V = 4 A

Made in Vietnam

Robert Bosch GmbH

72757 Reutlingen, Germany

Li-Ion

Use ONLY with BOSCH Li-Ion batteries



eBike Battery Charger BPC3403

4A Charger

EB12.110.01F

Input: 220-240 V ~ 50-60 Hz 1.65 A

Output: 36 V== 4 A

Made in Vietnam

Robert Bosch GmbH

72757 Reutlingen, Germany

Li-Ion

Use ONLY with BOSCH Li-Ion batteries



Tuotteen ja ominaisuuksien kuvaus

Määräystenmukainen käyttö

Tässä kuvattujen toimintojen lisäksi ohjelmistoon saatetaan koska tahansa tehdä muutoksia virheiden poistamiseksi ja toimintojen muuttamiseksi.

Boschin eBike-latauslaitteet on tarkoitettu vain Boschin eBike-akkujen lataamiseen, eikä niitä saa käyttää muihin tarkoituksiin.

Tässä kuvatut Bosch eBike -latauslaitteet ovat yhteensopiva uuden **the smart system (älykäs järjestelmä)** -järjestelmäsukupolven Bosch eBike -akkujen kanssa.

Latauslaitteella BPC3403 tulee ladata vain uuden **the smart system (älykäs järjestelmä)** -järjestelmäsukupolven Bosch eBike-pyöriä, joiden tehostus on enintään **45 km/h** (Performance Line Speed).

Kuvatut osat

Kuvattujen osien numerointi viittaa oppaan alussa oleviin kuvavivujen piirroksiin.

Tekniset tiedot

| Latauslaite | | 2A Charger | 4A Charger |
|---|----|------------|----------------------------------|
| Tuotekoodi | | BPC3200 | BPC3400 BPC3403 ^{A)} |
| Nimellinen jännite | V~ | 220...240 | 220...240 |
| Taajuus | Hz | 50...60 | 50...60 |
| Akun latausjännite | V= | 36 | 36 |
| Latausvirta (maks.) | A | 2 | 4 |
| Latausaika PowerTube 750 n. ^{B)} | h | 11 | 6 |
| Latausaika PowerPack 400 n. ^{B)} | h | 6 | 3,5 |
| Käyttölämpötila | °C | 0...40 | 0...40 |
| Säilytyslämpötila | °C | 10...40 | 10...40 |
| Paino n. | kg | 0,53 | 0,7 |
| Suojausluokka | | IP40 | IP40 |

A) Käytetään uuden **the smart system (älykäs järjestelmä)** -järjestelmäsukupolven Bosch eBike -pyörien kanssa, joiden tehostus on enintään **45 km/h** (Performance Line Speed)

B) Muiden eBike-akkujen latausajat voit katsoa verkkosivustolta: www.bosch-ebike.com.

Tiedot koskevat 230 V:n nimellisjännitettä [U]. Tästä poikkeavien jännitteiden ja maakohtaisten mallien yhteydessä nämä tiedot voivat vaihdella.

Tämän käyttöoppaan yksittäiset kuvat saattavat erota hie-
man todellisesta versiosta eBike-pyörän varustuksen mu-
kaan.

- (1) Latauslaite
- (2) Laiteliitin
- (3) Laitepistoke
- (4) Latauslaitteen turvallisuusohjeet
- (5) Latauspistoke
- (6) Latauspistokkeen liitin
- (7) Käyttö- ja lataustilan näyttö
- (8) eBike-akun käynnistyspainike
- (9) PowerTube
- (10) CompactTube
- (11) PowerMore
- (12) PowerPack
- (13) Tavaratelineakku
- (14) Latausliittimen kansi

Käyttö

Käyttöönotto

Latauslaitteen kytkeminen sähköverkkoon (katso kuva A)

- **Huomioi sähköverkon jännite!** Virtalähteen jännitteen tulee vastata latauslaitteen tyyppikilvessä olevia tietoja. 230 V-tunnuksella merkittyjä laitteita voidaan käyttää myös 220 V:n sähköverkoissa.

Kytke verkkojohdon laitepistoke (3) latauslaitteen laiteliittimeen (2).

Kytke verkkojohto (maakohtainen) sähköverkkoon.

Irrotetun eBike-akun lataaminen (katso kuvat B–F)

Kytke eBike-akku pois päältä ja irrota se eBike-pyörän pidikkeestä. Lue eBike-akun käyttöohjeet ja noudata niitä.

- **Aseta eBike-akku vain puhtaalle pinnalle.** Varo etenkin, ettei latausliittimeen ja koskettimiin pääse likaa (esim. hiekkaa tai kuraa).

Kytke latauslaitteen latauspistoke (5) eBike-akun latausliittimeen (6).

eBike-akun lataus eBike-pyörässä (katso kuvat G–I)

Kytke eBike-akku pois päältä. Puhdista latausliittimen kansi (14). Varo etenkin, ettei latausliittimeen ja koskettimiin pääse likaa (esim. hiekkaa tai kuraa). Nosta latausliittimen kansi (14) ja työnnä latauspistoke (5) latausliittimeen (6).

- **Tulipalovaara, koska latauslaite kuumenee latauksen aikana. Lataa eBike-pyörässä olevat eBike-akut vain kuivassa tilassa ja paloturvallisessa paikassa.** Jos tämä ei ole mahdollista, ota eBike-akku pois pidikkeestään ja lataa se sopivassa paikassa. Lue eBike-akun käyttöohjeet ja noudata niitä.

Lataus

Lataus alkaa heti kun yhdistät latauslaitteen eBike-akkuun/ eBiken latausliittimeen ja sähköverkkoon.

Huomautus: lataus on mahdollista vain kun eBike-akun lämpötila on sallituissa latauslämpötilan rajoissa.

Huomautus: latauksen aikana moottoriryksikkö on deaktivoitu.

eBike-akun latauksen voi tehdä ajotietokoneen kanssa tai ilman sitä. Ilman ajotietokonetta lataustapahtumaa voi seurata akun lataustilan näytön (7) ja tarvittaessa käyttöyksikön avulla.

Ajotietokoneen ollessa kytkettynä näytössä annetaan tätä vastaava ilmoitus.

Lataustila ilmoitetaan eBike-akun lataustilan näytön (7), käyttöyksikön ja tarvittaessa ajotietokoneen avulla.

Latauksen aikana eBike-akun lataustilan näytön (7) LED-valot palavat. Jokainen palava LED-valo tarkoittaa noin 20 % osuutta akun latauksesta. Vilkkuva LED-valo ilmaisee parhaan tapahtuvaa seuraavan 20 % osuuden latausta.

Kun eBike-akku on ladattu täyteen, LED-valot sammuvat heti ja ajotietokone kytkeytyy pois päältä. Lataustoimenpide päättyy. Kun painat eBike-akun käynnistyspainiketta (8), näet lataustilan 5 sekunnin ajan.



Irrota latauslaite sähköverkosta ja eBike-akku latauslaitteesta.

eBike-akku kytkeytyy automaattisesti pois päältä, kun irrotat sen latauslaitteesta.

Huomautus: kun olet ladannut akun eBike-pyörässä, sulje latauksen jälkeen latausliitin (6) huolellisesti kannella (14), jotta siihen ei pääse likaa tai vettä.

Jos latauslaitetta ei irroteta latauksen jälkeen eBike-akusta, silloin latauslaite kytkeytyy muutaman tunnin kuluttua jälleen päälle, tarkastaa eBike-akun varaustilan ja käynnistää tarvittaessa jälleen lataamisen.

Vika – syyt ja korjausohjeet

| Syy | Korjaustoimenpide |
|---|--|
|  eBike-akku on viällinen | Kaksi eBike-akun LED-valoa vilkkuu. Käännä valtuutetun polkupyöräkaupiaan puoleen. |
|  eBike-akku on liian kuumaa tai liian kylmää | Kolme eBike-akun LED-valoa vilkkuu. Irrota eBike-akku latauslaitteesta siihen asti, kunnes latauslämpötila on saavutettu. Liitä eBike-akku uudelleen latauslaitteeseen vasta sen jälkeen kun se on saavuttanut sallitun latauslämpötilan. |
|  Latauslaite ei lataa. | Yksikään LED-valo ei vilku (eBike-akun lataustilasta riippuen yksi tai useampi LED-valo palaa jatkuvasti). Käännä valtuutetun polkupyöräkaupiaan puoleen. |
| Lataaminen ei ole mahdollista (eBike-akussa ei näy mitään merkkivaloa) | |

| Syy | Korjaustoimenpide |
|--|--|
| Pistoketta ei ole kytketty kunnolla paikalleen | Tarkasta kaikki pistoliitokset. |
| eBike-akun koskettimet likaantuneet | Puhdista eBike-akun koskettimet varovasti. |
| Pistorasia, johto tai latauslaite ovat viallisia | Tarkasta sähköverkon jännite, anna polkupyöräkaupiaan tarkastaa latauslaite. |
| eBike-akku on viallinen | Käännä valtuutetun polkupyöräkaupiaan puoleen. |

Hoito ja huolto

Huolto ja puhdistus

Käännä valtuutetun polkupyöräkaupiaan puoleen, jos latauslaite menee rikki.

Puhdista latauslaite kuivalla liinalla.

Asiakaspalvelu ja käyttöneuvonta

Käännä valtuutetun polkupyöräkaupiaan puoleen kaikissa eBike-pyörään ja sen osiin liittyvissä kysymyksissä.

Valtuutettujen polkupyöräkauppioiden yhteystiedot voit katsoa verkkosivulta www.bosch-ebike.com.

Jätteiden hävittäminen ja tuotteiden valmistusmateriaalit

Tuotteiden valmistusmateriaaleja koskevia tietoja saat seuraavasta linkistä:

www.bosch-ebike.com/en/material-compliance.

Älä heitä eBike-pyörää tai sen osia talousjätteisiin!



Moottoriyksikkö, ajotietokone, käyttöyksikkö, eBike-akku, nopeusanturi, tarvikkeet ja pakkaukset tulee toimittaa ympäristöä säästävää uusiokäyttöön.

Varmista itse, että henkilökohtaiset tiedot on poistettu laitteesta.

Sähkölaitetta rikkomatta irrotettavat paristot tulee poistaa ennen hävittämistä ja toimittaa paristojen keräyspisteeseen.



Eurooppalaisen direktiivin 2012/19/EU mukaan käyttökelvottomat sähkötyökalut ja eurooppalaisen direktiivin 2006/66/EY mukaan vialliset tai loppuun käytetyt akut/paristot täytyy kerätä erikseen ja toimittaa ympäristöstävälliseen kierrätykseen.

Sähkölaitteiden keräyspisteessä niiden valmistusmateriaalit lajitellaan erikseen, mikä edistää raaka-aineiden asianmukaista käsittelyä ja talteenottoa. Siten jätteiden kierrätyksellä suojellaan ihmisten terveyttä ja ympäristöä.

Bosch eBiken käytöstä poistetut osat voit toimittaa ilmaiseksi valtuutetulle polkupyöräkauppiaille tai kierrätyskeskukseen.



Oikeus teknisiin muutoksiin pidätetään.

Öryggisleiðbeiningar



Lesið allar öryggisviðvaranir og leiðbeiningar. Ef ekki er farið að öryggisupplýsingum og

leiðbeiningum afkastar það valdið raflosti, eldi og/eða alvarlegum meiðslum.

Geyma skal allar öryggisupplýsingar og leiðbeiningar til síðari nota.

Hugtakið **hleðslutæki** sem notað er í þessum notkunarleiðbeiningum vísar til allra upprunalegra Bosch hleðslutækja af kerfiskynslóðinni **the smart system**.

Þegar talað er um **rafhlöðu rafhjóls** í þessari notendahandbók er átt við allar upprunalegar Bosch-rafhlöður fyrir rafhjól sem tilheyra kynslóðinni **the smart system**.

- ▶ **Lesið og fylgja skal öryggisupplýsingum og leiðbeiningum í öllum notendahandbókum fyrir rafhjólskerfið sem og í notendahandbók rafhjólans.**
- ▶ **Setja skal lokið vandlega yfir hleðslutengið þegar búið er að hlaða rafhjólið.** Þannig er tryggt að óhreinindi og vatn geti ekki borist inn.



Halda skal hleðslutækinu frá regni og raka. Ef vatn kemst inn í hleðslutæki eykur það hættuna á raflosti.

- ▶ **Aðeins skal hlaða litíumjónarafhlöður frá Bosch sem eru leyfðar til notkunar í rafhjólum og eru með rýmd upp á 6,7 Ah eða meira (frá og með 20 rafhlöðusellum).** Rafhlöðuspennan verður að passa við hleðsluspennu hleðslutækisins. Aðeins má hlaða hleðslurafhlöður. Annars skapast eld- og sprengihætta.

- ▶ **Halda skal hleðslutækinu hreinu.** Óhreinindi geta valdið raflosti.
- ▶ **Fyrir hverja notkun skal yfirfara hleðslutækið, snúruna og klóna. Ef vart verður við skemmdir skal ekki nota hleðslutækið. Ekki opna hleðslutækið.** Skemmdir á hleðslutækjum, snúrum og klóm auka hættu á raflosti.
- ▶ **Ekki skal nota hleðslutækið á mjög eldfimu undirlagi (t.d. pappír eða taufeni) eða í eldfimu umhverfi.** Hitinn sem myndast í hleðslutækinu við hleðsluna getur skapað eldhættu.
- ▶ **Fara skal gætilega við að snerta hleðslutækið meðan á hleðslu stendur. Nota skal hlífðarhanska.** Hleðslutækið getur orðið mjög heitt, sérstaklega í heitu umhverfi.
- ▶ **Ef rafhlaða rafhjólans skemmist eða er notuð með röngum hætti geta lofttegundir vikið út úr henni. Hleypa skal fersku lofti að og leita til læknis ef ástæða þykir til.** Lofttegundirnar geta valdið ertingu í öndunarfærum.
- ▶ **Ekki má skilja rafhlöðu rafhjólans eftir í hleðslu án eftirlits.**
- ▶ **Börn yngri en 8 ára mega ekki nota hleðslutækið. Börn eldri en 8 ára og einstaklingar sem sökum líkamsgetu, skyngetu eða andlegrar getu eða sökum skorts á reynslu og þekkingu búa ekki yfir nægilegri færni til að nota hleðslutækið með öruggum hætti mega ekki aðila sem ber ábyrgð á þeim. Hafa skal eftirlit með börnum við notkun, þríf og viðhald á tækinu. Börn mega ekki leika sér með hleðslutækið.** Annars er hættu á að tækið sé notað með röngum hætti og meiðsl hljótist af.
- ▶ **Neðan á hleðslutækinu er límmiði með upplýsingum á ensku (með númerið (4) á myndasíðunni) þar sem eftirfarandi kemur fram:**

Notist EINGÖNGU með litíumjónarafhlöðum frá BOSCH!

eBike Battery Charger BPC3200
2A Charger
EB12.110.016
Input: 220-240V ~ 50-60Hz 1.0A
Output: 36V = 2A
Made in China
Robert Bosch GmbH
72757 Reutlingen Germany



Use ONLY with BOSCH Li-Ion batteries

eBike Battery Charger BPC3400 4A Charger EB12.110.001

Input: 220-240V ~ 50-60 Hz 1.65 A
Output: 36 V = 4 A
Made in Vietnam
Robert Bosch GmbH
72757 Reutlingen, Germany

Li-Ion

Use ONLY with BOSCH Li-Ion batteries



eBike Battery Charger BPC3403

4A Charger

EB12.110.01F

Input: 220-240 V ~ 50-60 Hz 1.65 A

Output: 36 V== 4 A

Made in Vietnam

Robert Bosch GmbH

72757 Reutlingen, Germany

Li-Ion

Use ONLY with BOSCH Li-Ion batteries



Lýsing á vöru og eiginleikum

Fyrirhuguð notkun

Til viðbótar við eiginleikana sem hér er lýst getur einnig hvenær sem er verið að gerðar séu breytingar á hugbúnaði til að lagfæra villur og breyta eiginleikum.

Hleðslutækin fyrir rafhjól frá Bosch eru eingöngu ætluð til að hlaða rafhlöður rafhjóla frá Bosch og ekki má nota þau í öðrum tilgangi.

Hleðslutækin fyrir rafhjól frá Bosch sem hér er fjallað um eru samhæf við rafhlöður fyrir rafhjól frá Bosch af nýju kynslóðinni **the smart system**.

Hleðslutækjð BPC3403 er eingöngu ætlað til að hlaða Bosch-rafhjól af nýju kynslóðinni **the smart system** með stuðningi upp að **45 km/h** (Performance Line Speed).

Hlutar á myndum

Númeraröð hluta á myndum miðast við hvernig þeir koma fram á myndunum fremst í handbókinni.

Allt eftir útbúnaði rafhjólsins getur sumt af því sem kemur fram í þessari notendahandbók verið frábrugðið því sem er að finna á hjólinu.

- (1) Hleðslutæki
- (2) Innstunga á hleðslutæki
- (3) Kló fyrir hleðslutæki
- (4) Öryggisleiðbeiningar fyrir hleðslutæki
- (5) Hleðsluklók
- (6) Innstunga fyrir hleðsluklók
- (7) Stöðu- og hleðsluvísir
- (8) Hnappur til að kveikja og slökkva á rafhlöðu
- (9) PowerTube
- (10) CompactTube
- (11) PowerMore
- (12) PowerPack
- (13) Bögglabera-rafflaða
- (14) Lok á hleðslutengi

Tæknilegar upplýsingar

| Hleðslutæki | | 2A Charger | 4A Charger |
|--|-------|-------------|----------------------------------|
| Vörukóði | | BPC3200 | BPC3400 BPC3403 ^{A)} |
| Málspenna | V~ | 220 ... 240 | 220 ... 240 |
| Tíðni | Hz | 50 ... 60 | 50 ... 60 |
| Hleðsluspenna rafhlöðu | V= | 36 | 36 |
| Hleðslustraumur (hám.) | A | 2 | 4 |
| Hleðslutími PowerTube 750 u.þ.b. ^{B)} | klst. | 11 | 6 |
| Hleðslutími PowerPack 400 u.þ.b. ^{B)} | klst. | 6 | 3,5 |
| Notkunarhitastig | °C | 0 ... 40 | 0 ... 40 |
| Geymsluhitastig | °C | 10 ... 40 | 10 ... 40 |
| Þyngd, u.þ.b. | kg | 0,53 | 0,7 |
| Varnarflokkur | | IP40 | IP40 |

A) Til notkunar með Bosch-rafhjólum af nýju kynslóðinni **the smart system** með stuðningi upp að **45 km/h** (Performance Line Speed)

B) Upplýsingar um hleðslutíma annarra rafhlaða fyrir rafhjól er að finna á vefsvæðinu: www.bosch-ebike.com.

Upplýsingarnar eiga við fyrir málspennu [U] upp á 230 V. Ef um aðra spennu er að ræða og í útfærslum fyrir tiltekin lönd geta upplýsingarnar verið frábrugðnar.

Notkun

Búnaðurinn tekinn í notkun

Hleðslutækið tengt við rafmagn (sjá mynd A)

- ▶ **Gæta skal að veituspennunni!** Spenna aflgjafans verður að vera í samræmi við það sem kemur fram á upplýsingaplötu hleðslutækisins. Hleðslutæki sem merkt eru með 230 V er einnig hægt að nota með 220 V.

Stingdu klónni **(3)** á rafmagnsnúrunni í innstunguna **(2)** á hleðslutækinu.

Stingdu rafmagnsnúrunni (fer eftir landi) í samband við rafmagn.

Hleðsla á rafhlöðu sem tekin hefur verið úr rafhjólí (sjá myndir B–F)

Slökktu á rafhlöðunni og taktu hana úr festingunni á rafhjólínu. Hvað þetta varðar skal lesa notendahandbók rafhlöðunnar og fara eftir því sem þar kemur fram.

- ▶ **Ekki má setja rafhlöðu rafhjólísins niður á óhreinna fleti.**

Sérstaklega skal forðast að óhreinindi á borð við sand eða mold komist inn í hleðslutengið og á tengi.

Stingdu hleðsluklól **(5)** hleðslutækisins í hleðslutengið **(6)** á rafhlöðunni.

Rafhlaða hlaðin á rafhjólí (sjá myndir G–I)

Slökktu á rafhlöðunni. Hreinsaðu lokið yfir hleðslutenginu **(14)**. Sérstaklega skal forðast að óhreinindi á borð við sand eða mold komist inn í hleðslutengið og á tengi. Taktu lokið frá hleðslutenginu **(14)** og stingdu hleðsluklónni **(5)** í hleðslutengið **(6)**.

- ▶ **Hleðslutækið hitnar meðan á hleðslu stendur og af því getur stafað eldhætta. Þegar rafhlöður eru hlaðnar á rafhjólínu verða þær að vera þurrar og á eldtraustum stað.** Ef það er ekki hægt skal taka rafhlöðuna úr festingunni á rafhjólínu og hlaða hana á hentugri stað. Hvað þetta varðar skal lesa notendahandbók rafhlöðunnar og fara eftir því sem þar kemur fram.

Hleðsla

Byrjað er að hlaða um leið og búið er að tengja hleðslutækið við rafmagn og við rafhlöðuna eða hleðslutengið á rafhjólínu.

Athugaðu: Ekki er hægt að hlaða nema að hitastig rafhlöðunnar sé innan leyfilegra marka fyrir hleðslu.

Athugaðu: Slökkt er á drífveiningunni meðan á hleðslu stendur.

Hægt er að hlaða rafhlöðu rafhjólísins bæði með og án hjólátölvu. Ef hjólátölva er ekki fyrir hendi er hægt að fylgjast með hleðslunni á hleðsluvísunum **(7)** og mögulega einnig á stjórnbúnaðinum.

Þegar hjólátölva er tengd birtist samsvarandi tilkynning á skjánum.

Hleðslustaðan er gefin til kynna með hleðsluvísunum **(7)** á rafhlöðunni, á stjórnbúnaðinum og á hjólátölvunni ef hún er fyrir hendi.

Meðan á hleðslu stendur loga ljósdíóður hleðsluvísisins **(7)** á rafhlöðunni. Hver ljósdíóða sem logar samsvarar u.þ.b. 20% hleðslu. Blikkandi ljósdíóða gefur til kynna að verið er að hlaða næstu 20%.



Þegar rafhlaðan er fullhlaðin slökknar á ljósdíóðunum og slökkt er á hjólátölvunni. Hleðslunni er lokið. Hægt er að ýta á hnappinn til að kveikja/slökka **(8)** á rafhlöðunni til að sýna hleðslustöðuna í 5 sekúndur.

Taka skal hleðslutækið úr sambandi við rafmagn og taka rafhlöðuna úr sambandi við hleðslutækið.

Slökkt er sjálfkrafa á rafhlöðunni þegar hún er tekin úr sambandi við hleðslutækið.

Athugaðu: Þegar búið er að hlaða rafhlöðuna á rafhjólínu skal loka hleðslutenginu **(6)** vandlega með lokinu **(14)** til að koma í veg fyrir að óhreinindi eða vatn geti borist inn í það. Ef hleðslutækið er ekki tekið úr sambandi við rafhlöðuna að lokinni hleðslu kveikir það aftur á sér eftir nokkrar klukkustundir, athugar hleðsluna á rafhlöðunni og byrjar aftur að hlaða ef þess þarf.

Villur – orsakir og úrræði

| Orsök | Úrræði |
|--|---|
|  <p>Rafhlaðan er í ólagi</p> | <p>Tvær ljósdíóður blikka á rafhlöðunni.</p> <p>Snúðu þér til viðurkennds söluaðila reiðhjóla.</p> |
|  <p>Rafhlaðan er of heit eða of köld</p> | <p>Þrjár ljósdíóður blikka á rafhlöðunni.</p> <p>Taktu rafhlöðuna úr sambandi við hleðslutækið þar til hitastigið er innan leyfilegra marka fyrir hleðslu.</p> <p>Ekki tengja rafhlöðuna aftur við hleðslutækið fyrr en hitastig hennar er aftur innan leyfilegra marka fyrir hleðslu.</p> |
|  <p>Hleðslutækið heður ekki.</p> | <p>Engin ljósdíóða blikkar (allt eftir hleðslustöðu rafhlöðunnar loga ein eða fleiri ljósdíóður).</p> <p>Snúðu þér til viðurkennds söluaðila reiðhjóla.</p> |

| Orsök | Úrræði |
|--|---|
| Ekki er hægt að hlaða (engar upplýsingar á rafhlöðunni) | |
| Klónni hefur ekki verið stungið rétt í samband | Athugaðu allar tengingar. |
| Snertur á rafhlöðu óhréin | Hreinsaðu snerturnar á rafhlöðunni varlega. |
| Innstunga, snúra eða hleðslutæki í ólagi | Athugaðu veituspennuna og láttu skoða hleðslutækið hjá söluaðila. |
| Rafhlaðan er í ólagi | Snúðu þér til viðurkennds söluaðila reiðhjóla. |

Viðhald og þjónusta

Viðhald og þríf

Ef hleðslutækið bílar skal snúa sér til viðurkennds söluaðila reiðhjóla.

Þrifa skal hleðslutækið með þurrum klút.

Notendabjónusta og ráðleggingar um notkun

Ef óskað er upplýsinga um rafhjól og hluta þess skal snúa sér til viðurkennds söluaðila reiðhjóla.

Finna má samskiptaupplýsingar fyrir viðurkennda söluaðila reiðhjóla á vefsíðunni www.bosch-ebike.com.

Förgun og framleiðsluefni

Nálgast má upplýsingar um framleiðsluefni á eftirfarandi vefslóð: www.bosch-ebike.com/en/material-compliance.

Ekki má fleygja rafhjólum og íhlutum þeirra með venjulegu heimilissorpi!



Skila skal drifeiningunni, hjólatölvunni ásamt stjórnbúnaðinum, rafhlöðu rafhjólsins, hraðaskynjaranum, aukabúnaði og umbúðum til endurvinnslu með umhverfisvænum hætti.

Notandi skal sjálfur ganga úr skugga um að persónuupplýsingum hafi verið eytt úr tækinu.

Ef hægt er að taka rafhlöður úr raftækinu án þess að eyðileggja þær skal taka þær úr og skila þeim til sérstakrar söfnunarstöðvar fyrir rafhlöður áður en tækinu er fargað.



Flokka verður úr sér gengin raftæki (samkvæmt Evróputilskipun 2012/19/EU) og bílaðar eða úr sér gengnar rafhlöður/hleðslurafhlöður (samkvæmt Evróputilskipun 2006/66/EC) sérstaklega og skila þeim til endurvinnslu með umhverfisvænum hætti.

Með því að flokka raftækin sérstaklega er stuðlað að því að hægt sé að meðhöndla þau og endurnýta hráefni með viðeigandi hætti og vernda þannig heilsu manna og umhverfið.

Skila skal úr sér gengnum Bosch-búnaði fyrir rafhjól endurgjaldslaut til viðurkennds söluaðila reiðhjóla eða endurvinnslustöðvar.



Breytingar áskildar.

Υποδείξεις ασφαλείας



Διαβάστε όλες τις υποδείξεις ασφαλείας και τις οδηγίες. Η μη τήρηση των υποδείξεων ασφαλείας και των οδηγιών μπορεί να προκα-

λέσει ηλεκτροπληξία, πυρκαγιά και/ή σοβαρούς τραυματισμούς.

Φυλάξτε όλες τις υποδείξεις ασφαλείας και τις οδηγίες για μελλοντική χρήση.

Ο χρησιμοποιούμενος σε αυτές τις οδηγίες λειτουργίας όρος **φορτιστής** αναφέρεται σε όλους τους γνήσιους φορτιστές Bosch της γενιάς συστήματος **the smart system**.

Ο χρησιμοποιούμενος σε αυτές τις οδηγίες λειτουργίας όρος **μπαταρία eBike** αναφέρεται σε όλες τις γνήσιες μπαταρίες eBike Bosch **the smart system**.

► **Διαβάστε και προσέξτε τις υποδείξεις ασφαλείας και τις οδηγίες σε όλες τις οδηγίες λειτουργίας του συστήματος eBike καθώς και στις οδηγίες λειτουργίας του eBike σας.**

► **Μετά τη φόρτιση στο eBike κλείστε την υποδοχή φόρτισης προσεκτικά με το κάλυμμα.** Αυτό εξασφαλίζει, ότι δεν εισχωρεί καθόλου ρύπανση ή νερό.



Μην εκθέτετε τον φορτιστή στη βροχή ή στην υγρασία. Σε περίπτωση διείσδυσης νερού σε έναν φορτιστή υπάρχει κίνδυνος ηλεκτροπληξίας.

► **Φορτίζετε μόνο τις εγκεκριμένες για eBike μπαταρίες ιόντων λιθίου Bosch από μία χωρητικότητα 6,7 Ah (από 20 στοιχεία μπαταρίας).** Η τάση της μπαταρίας πρέπει να ταιριάζει με την τάση φόρτισης μπαταρίας του φορτιστή. **Φορτίζετε μόνο επαναφορτιζόμενες μπαταρίες.** Διαφορετικά υπάρχει κίνδυνος πυρκαγιάς και έκρηξης.

► **Διατηρείτε τον φορτιστή καθαρό.** Με τη ρύπανση υπάρχει ο κίνδυνος ηλεκτροπληξίας.

- **Πριν από κάθε χρήση ελέγχετε τον φορτιστή, το καλώδιο και το φις.** Μη χρησιμοποιείτε τον φορτιστή, εφόσον διαπιστώσετε ζημιές. **Μην ανοίξετε τον φορτιστή.** Τυχόν χαλασμένοι φορτιστές, χαλασμένα καλώδια και φις αυξάνουν τον κίνδυνο μιας ηλεκτροπληξίας.
- **Μη λειτουργείτε τον φορτιστή πάνω σε εύφλεκτο υπόστρωμα (π.χ. χαρτί, υφάσματα κλπ.) ή σε εύφλεκτο περιβάλλον.** Λόγω της δημιουργούμενης κατά τη φόρτιση θέρμανσης του φορτιστή υπάρχει κίνδυνος πυρκαγιάς.
- **Να είστε προσεκτικοί, όταν αγγίζετε τον φορτιστή κατά τη διάρκεια της διαδικασίας της φόρτισης.** **Φοράτε προστατευτικά γάντια.** Ο φορτιστής μπορεί να θερμανθεί πάρα πολύ ιδιαίτερα σε περίπτωση υψηλών θερμοκρασιών περιβάλλοντος.
- **Σε περίπτωση ζημιάς ή ακατάλληλης χρήσης της μπαταρίας eBike μπορεί να εξέλθουν αναθυμιάσεις.** Αφήστε να μπει φρέσκος αέρας και επισκεφτείτε έναν γιατρό σε περίπτωση που έχετε ενοχλήσεις. Οι αναθυμιάσεις μπορεί να ερεθίσουν τις αναπνευστικές οδούς.
- **Η μπαταρία eBike δεν επιτρέπεται να φορτιστεί χωρίς επίβλεψη.**
- **Παιδιά κάτω των 8 ετών δεν επιτρέπεται να χρησιμοποιούν τον φορτιστή.** Παιδιά από 8 ετών και άτομα, τα οποία λόγω των φυσικών, αισθητήριων ή διανοητικών ικανοτήτων τους ή λόγω απειρίας ή άγνοιας δεν είναι σε θέση, να χειριστούν με ασφάλεια τον φορτιστή, επιτρέπεται να χρησιμοποιήσουν τον φορτιστή μόνο υπό την επίβλεψη ή την καθοδήγηση από ένα υπεύθυνο άτομο. **Επιβλέπετε τα παιδιά κατά τη χρήση, τον καθαρισμό και τη συντήρηση.** Τα παιδιά δεν επιτρέπεται να παίζουν με τον φορτιστή. Διαφορετικά υπάρχει κίνδυνος λανθασμένου χειρισμού και τραυματισμού.
- Στην κάτω πλευρά του φορτιστή βρίσκεται ένα αυτοκόλλητο με μια υπόδειξη στην αγγλική γλώσσα (στην παράσταση στη σελίδα γραφικών χαρακτηρίζεται με τον αριθμό (4)) και με το ακόλουθο περιεχόμενο:

Χρήση MONO με μπαταρίες ιόντων λιθίου BOSCH!

eBike Battery Charger BPC3200
2A Charger
EB12.110.016
Input: 220-240V ~ 50-60Hz 1.0A
Output: 36V == 2A
Made in China
Robert Bosch GmbH
72757 Reutlingen Germany

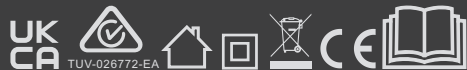

Use ONLY with BOSCH Li-Ion batteries

eBike Battery Charger BPC3400

4A Charger

EB12.110.001

Input: 220-240 V ~ 50-60 Hz 1.65 A

Output: 36 V == 4 A

Made in Vietnam

Robert Bosch GmbH

72757 Reutlingen, Germany

Li-Ion

Use ONLY with BOSCH Li-Ion batteries



eBike Battery Charger BPC3403 4A Charger EB12.110.01F

Input: 220-240 V ~ 50-60 Hz 1.65 A

Output: 36 V= 4 A

Made in Vietnam

Robert Bosch GmbH

72757 Reutlingen, Germany

Li-Ion

Use ONLY with BOSCH Li-Ion batteries



Περιγραφή προϊόντος και ισχύος

Χρήση σύμφωνα με τον προορισμό

Εκτός από τις λειτουργίες που εμφανίζονται εδώ, μπορεί οποτεδήποτε να εισαχθούν αλλαγές λογισμικού για τη διόρθωση σφαλμάτων και αλλαγές λειτουργιών.

Οι φορτιστές eBike της Bosch προορίζονται αποκλειστικά για τη φόρτιση των μπαταριών eBike της Bosch και δεν επιτρέπεται να χρησιμοποιηθούν για άλλους σκοπούς.

Οι εμφανιζόμενοι εδώ φορτιστές eBike της Bosch είναι συμβατοί με τις μπαταρίες eBike Bosch της νέας γενιάς συστήματος **the smart system**.

Ο φορτιστής BPC3403 προσδιορίζεται μόνο για τη φόρτιση eBike της Bosch της νέας γενιάς του συστήματος **the smart system** με έναν υποστήριξη μέχρι **45 km/h** (Performance Line Speed).

Απεικονιζόμενα στοιχεία

Η απαρίθμηση των εικονιζόμενων εξαρτημάτων αναφέρεται στην παράσταση στις σελίδες γραφικών στην αρχή του εγχειριδίου οδηγών.

Τεχνικά στοιχεία

| Φορτιστής | | 2A Charger | 4A Charger |
|--|----|-------------|----------------------------------|
| Κωδικός προϊόντος | | BPC3200 | BPC3400 BPC3403 ^{A)} |
| Ονομαστική τάση | V~ | 220 ... 240 | 220 ... 240 |
| Συχνότητα | Hz | 50 ... 60 | 50 ... 60 |
| Τάση φόρτισης της μπαταρίας | V= | 36 | 36 |
| Ρεύμα φόρτισης (μέγ.) | A | 2 | 4 |
| Χρόνος φόρτισης PowerTube 750 περ. ^{B)} | h | 11 | 6 |
| Χρόνος φόρτισης PowerPack 400 περ. ^{B)} | h | 6 | 3,5 |
| Θερμοκρασία λειτουργίας | °C | 0 ... 40 | 0 ... 40 |
| Θερμοκρασία αποθήκευσης | °C | 10 ... 40 | 10 ... 40 |
| Βάρος, περ. | kg | 0,53 | 0,7 |
| Βαθμός προστασίας | | IP40 | IP40 |

A) Για χρήση με eBike της Bosch της νέας γενιάς συστήματος **the smart system** με μια υποστήριξη μέχρι **45 km/h** (Performance Line Speed)

B) Τους χρόνους φόρτισης περαιτέρω μπαταριών eBike θα τους βρείτε στην ιστοσελίδα: www.bosch-ebike.com.

Τα στοιχεία ισχύουν για μια ονομαστική τάση [U] 230 V. Σε περίπτωση που υπάρχουν αποκλίσεις τάσεις και στις ειδικές για κάθε χώρα εκδόσεις αυτά τα στοιχεία μπορεί να διαφέρουν.

Ορισμένες παραστάσεις σε αυτές τις οδηγίες λειτουργίας, ανάλογα με τον εξοπλισμό του eBikes σας, μπορεί να διαφέρουν λίγο από την πραγματική κατάσταση.

- (1) Φορτιστής
- (2) Υποδοχή συσκευής
- (3) Βύσμα
- (4) Υποδείξεις ασφαλείας φορτιστή
- (5) Φις φόρτισης
- (6) Υποδοχή για φις φόρτισης
- (7) Ένδειξη λειτουργίας και κατάστασης φόρτισης
- (8) Πλήκτρο On/Off της μπαταρίας eBike
- (9) PowerTube
- (10) CompactTube
- (11) PowerMore
- (12) PowerPack
- (13) Μπαταρία στη σχάρα αποσκευών
- (14) Κάλυμμα της υποδοχής φόρτισης

Λειτουργία

Θέση σε λειτουργία

Σύνδεση φορτιστή στο δίκτυο του ρεύματος (βλέπε εικόνα Α)

- ▶ **Προσέχετε στην τάση δικτύου!** Η τάση τις πηγής ρεύματος πρέπει να ανταποκρίνεται πλήρως στα στοιχεία που αναγράφονται στην πινακίδα κατασκευαστή του φορτιστή. Φορτιστές με τάση 230 V μπορούν να λειτουργήσουν και με 220 V.

Συνδέστε το φις **(3)** του καλωδίου σύνδεσης της συσκευής στο ρεύμα στην υποδοχή της συσκευής **(2)** στον φορτιστή.

Συνδέστε το καλώδιο σύνδεσης στο ρεύμα (ειδικό για κάθε χώρα) στο δίκτυο του ρεύματος.

Φόρτιση της αφαιρεμένης μπαταρίας eBike (βλέπε εικόνες Β-F)

Απενεργοποιήστε την μπαταρία eBike και αφαιρέστε την από το στήριγμα στο eBike. Διαβάστε και προσέξτε εδώ τις οδηγίες λειτουργίας της μπαταρίας eBike.

- ▶ **Τοποθετήστε την μπαταρία eBike μόνο πάνω σε μια καθαρή επιφάνεια.** Αποφύγετε τη ρύπανση ιδιαίτερα της υποδοχής φόρτισης και των επαφών, π.χ. με άμμο ή χρώμα.

Συνδέστε το φις φόρτισης **(5)** του φορτιστή στην υποδοχή φόρτισης **(6)** στην μπαταρία eBike.

Φόρτιση της μπαταρίας eBike στο eBike (βλέπε εικόνες G-I)

Απενεργοποιήστε την μπαταρία eBike. Καθαρίστε το κάλυμμα της υποδοχής φόρτισης **(14)**. Αποφύγετε τη ρύπανση ιδιαίτερα της υποδοχής φόρτισης και των επαφών, π.χ. με άμμο ή χρώμα. Σηκώστε το κάλυμμα της υποδοχής φόρτισης **(14)** και συνδέστε το φις φόρτισης **(5)** στην υποδοχή φόρτισης **(6)**.

- ▶ **Λόγω της θέρμανσης του φορτιστή κατά τη φόρτιση υπάρχει κίνδυνος πυρκαγιάς. Φορτίζετε τις μπαταρίες eBike στο eBike μόνο σε στεγνή κατάσταση και σε πυρασφαλή θέση.** Εάν αυτό δεν είναι δυνατόν, αφαιρέστε την μπαταρία eBike από το στήριγμα και φορτίστε την σε μια κατάλληλη θέση. Διαβάστε και προσέξτε εδώ τις οδηγίες λειτουργίας της μπαταρίας eBike.

Διαδικασία φόρτισης

Η διαδικασία της φόρτισης αρχίζει, μόλις ο φορτιστής συνδεθεί με την μπαταρία eBike ή την υποδοχή φόρτισης στο eBike και στο δίκτυο του ρεύματος.

Υπόδειξη: Η διαδικασία της φόρτισης είναι δυνατή μόνο, όταν η θερμοκρασία της μπαταρίας eBike βρίσκεται στην επιτρεπτή περιοχή θερμοκρασίας φόρτισης.

Υπόδειξη: Κατά τη διάρκεια της διαδικασίας της φόρτισης απενεργοποιείται η μονάδα κίνησης.

Η φόρτιση της μπαταρίας eBike είναι δυνατή με και χωρίς υπολογιστή οχήματος. Χωρίς υπολογιστή οχήματος μπορείτε να παρακολουθήσετε τη διαδικασία φόρτισης στην ένδειξη της κατάστασης φόρτισης της μπαταρίας **(7)** και ενδεχομένως στη μονάδα χειρισμού.

Σε περίπτωση συνδεδεμένου υπολογιστή οχήματος εμφανίζεται στην οθόνη ένα αντίστοιχο μήνυμα.

Η κατάσταση φόρτισης εμφανίζεται με την ένδειξη της κατάστασης φόρτισης **(7)** στην μπαταρία eBike, στη μονάδα χειρισμού και ενδεχομένως στον υπολογιστή οχήματος.

Κατά τη διάρκεια της διαδικασίας φόρτισης ανάβουν τα LED της ένδειξης της κατάστασης φόρτισης **(7)** στην μπαταρία eBike. Κάθε συνεχώς αναμμένο LED αντιστοιχεί περίπου σε 20 % χωρητικότητα φορτίου. Το αναβοσβήνον LED δείχνει το φορτίο του επόμενου 20 %.

Όταν η μπαταρία eBike είναι εντελώς φορτισμένη, σβήνουν αμέσως τα LED και ο υπολογιστής οχήματος απενεργοποιείται. Η διαδικασία της φόρτισης τερματίζεται. Πατώντας το πλήκτρο On/Off **(8)** στην μπαταρία eBike μπορεί να εμφανιστεί η κατάσταση φόρτισης για 5 δευτερόλεπτα.

Αποσυνδέστε τον φορτιστή από δίκτυο του ρεύματος και την μπαταρία eBike από τον φορτιστή.

Κατά την αποσύνδεση από τον φορτιστή απενεργοποιείται η μπαταρία eBike αυτόματα.

Υπόδειξη: Σε περίπτωση που έχετε φορτίσει στο eBike, μετά τη διαδικασία της φόρτισης κλείστε προσεκτικά την υποδοχή φόρτισης **(6)** με το κάλυμμα **(14)**, για να μην μπορεί να εισχωρήσει καθόλου ρύπανση ή νερό.

Σε περίπτωση που ο φορτιστής μετά τη φόρτιση δεν αποσυνδεθεί από την μπαταρία eBike, ενεργοποιείται ο φορτιστής μετά από μερικές ώρες ξανά, ελέγχει την κατάσταση φόρτισης της μπαταρίας eBike και αρχίζει ενδεχομένως ξανά με τη διαδικασία φόρτισης.

Σφάλματα – Αιτίες και αντιμετώπιση

| Αιτία | Αντιμετώπιση |
|---|---|
|  <p>Μπαταρία eBike ελαττωματική</p> | <p>Δύο LED αναβοσβήνουν στην μπαταρία eBike.</p> <p>Αποσταθείτε σε έναν εξουσιοδοτημένο έμπορο ποδηλάτων.</p> |
|  <p>Πολύ ζεστή ή πολύ κρύα μπαταρία eBike</p> | <p>Τρία LED αναβοσβήνουν στην μπαταρία eBike.</p> <p>Αποσυνδέστε την μπαταρία eBike από τον φορτιστή, μέχρι να επιτευχθεί η περιοχή της θερμοκρασίας φόρτισης.</p> |

| Αιτία | Αντιμετώπιση |
|--|--|
|  <p>Ο φορτιστής δε φορτίζει.</p> | <p>Συνδέστε την μπαταρία eBike ξανά στον φορτιστή, αφού πρώτα φθάσει στην επιτρεπτή θερμοκρασία φόρτισης.</p> <p>Δεν αναβοσβήνει κανένα LED (ανάλογα με την κατάσταση φόρτισης της μπαταρίας eBike ανάβουν συνεχώς ένα ή περισσότερα LED).</p> <p>Αποσταθείτε σε έναν εξουσιοδοτημένο έμπορα ποδηλάτων.</p> |
| <p>Καμία δυνατή διαδικασία φόρτισης (καμία ένδειξη στην μπαταρία eBike)</p> <p>Το φιλς δεν είναι σωστά συνδεδεμένο</p> <p>Οι επαφές στην μπαταρία eBike είναι λερωμένες</p> <p>Πρίζα, καλώδιο ή φορτιστής ελαττωματικός</p> | <p>Ελέγξτε όλες τις βυσματούμενες συνδέσεις.</p> <p>Καθαρίστε προσεκτικά τις επαφές στην μπαταρία eBike.</p> <p>Ελέγξτε την τάση δικτύου, αναθέστε τον έλεγχο του φορτιστή σε έναν έμπορα ποδηλάτων.</p> |
| <p>Μπαταρία eBike ελαττωματική</p> | <p>Αποσταθείτε σε έναν εξουσιοδοτημένο έμπορα ποδηλάτων.</p> |

Συντήρηση και Service

Συντήρηση και καθαρισμός

Σε περίπτωση βλάβης του φορτιστή, απευθυνθείτε παρακαλώ σε έναν εξουσιοδοτημένο έμπορα ποδηλάτων.

Καθαρίστε τον φορτιστή με ένα στεγνό πανί.

Εξυπηρέτηση πελατών και συμβουλές εφαρμογής

Για όλες τις ερωτήσεις σας σχετικά με το eBike και τα εξαρτήματά του, απευθυνθείτε σε έναν εξουσιοδοτημένο έμπορα ποδηλάτων.

Στοιχεία επικοινωνίας εξουσιοδοτημένων εμπόρων ποδηλάτων μπορείτε να βρείτε στην ιστοσελίδα www.bosch-ebike.com.

Απόσυρση και υλικά σε προϊόντα

Στοιχεία για ουσίες σε προϊόντα μπορείτε να βρείτε στον ακόλουθο σύνδεσμο (link):

www.bosch-ebike.com/en/material-compliance.

Μην πετάτε το eBike και τα εξαρτήματά του στα οικιακά απορρίμματα!



Η μονάδα κίνησης, ο υπολογιστής οχήματος συμπεριλαμβανομένης της μονάδας χειρισμού, η μπαταρία eBike, ο αισθητήρας ταχύτητας, τα εξαρτήματα και οι συσκευασίες πρέπει να παραδίδονται σε μια ανακύκλωση σύμφωνα με τους κανόνες προστασίας του περιβάλλοντος.

Βεβαιωθείτε οι ίδιοι, ότι τα προσωπικά δεδομένα έχουν διαγραφεί από το εργαλείο.

Οι μπαταρίες, που μπορούν να αφαιρεθούν από την ηλεκτρική συσκευή χωρίς να γίνει ζημιά, πρέπει να αφαιρούνται πριν από την απόσυρση και να παραδίδονται στην ξεχωριστή συλλογή μπαταριών.



Σύμφωνα με την Ευρωπαϊκή οδηγία 2012/19/EE οι άχρηστες ηλεκτρικές συσκευές και σύμφωνα με την Ευρωπαϊκή οδηγία 2006/66/EK οι χαλασμένες ή χρησιμοποιημένες μπαταρίες πρέπει να συλλέγονται ξεχωριστά για

να ανακυκλωθούν με τρόπο φιλικό προς το περιβάλλον.

Η χωριστή συλλογή ηλεκτρικών συσκευών χρησιμεύει για την εκ των προτέρων ταξινόμηση τους κατά είδος και υποστηρίζει τη σωστή επεξεργασία και επανάκτηση των πρώτων υλών, προστατεύοντας έτσι τους ανθρώπους και το περιβάλλον.

Παραδίδετε τα άχρηστα πλέον εξαρτήματα του eBike Bosch δωρεάν σε έναν εξουσιοδοτημένο έμπορα ποδηλάτων ή σε ένα κέντρο ανακύκλωσης.



Με την επιφύλαξη αλλαγών.